

INSTRUCTIONS ORIGINALES

FEIDER
MACHINES

PONCEUSE A PLATRE

FPGAUTO



Manuel d'instructions

ATTENTION! S'il vous plaît lire toutes les instructions de sécurité et conseil de réduire le risque de blessures.

FEIDER

ZI - 32, rue Aristide Bergès, 31270 Cugnaux, France



SOMMAIRE

1. INSTRUCTIONS DE SECURITE	3
2. VOTRE PRODUIT	8
3. UTILISATION	9
4. MAINTENANCE ET RANGEMENT	13
5. MISE EN REBUT	13
6. VUE EXPLOSEE	14
7. DECLARATION DE CONFORMITE	16
8. GARANTIE	17
9. PANNE PRODUIT	18
10. EXCLUSIONS DE GARANTIE	19

1. INSTRUCTIONS DE SECURITE



AVERTISSEMENT Lire tous les avertissements de sécurité et toutes les instructions. Ne pas suivre les avertissements et instructions peut donner lieu à un choc électrique, un incendie et/ou une blessure sérieuse.

Conserver tous les avertissements et toutes les instructions pour pouvoir s'y reporter ultérieurement. Le terme outil dans les avertissements fait référence à votre outil électrique alimenté par le secteur (avec cordon d'alimentation) ou votre outil fonctionnant sur batterie (sans cordon d'alimentation).

1) Sécurité de la zone de travail

- a) **Conserver la zone de travail propre et bien éclairée.** Les zones en désordre ou sombres sont propices aux accidents.
- b) **Ne pas faire fonctionner les outils électriques en atmosphère explosive, par exemple en présence de liquides inflammables, de gaz ou de poussières.** Les outils électriques produisent des étincelles qui peuvent enflammer les poussières ou les fumées.
- c) **Maintenir les enfants et les personnes présentes à l'écart pendant l'utilisation de l'outil.** Les distractions peuvent vous faire perdre le contrôle de l'outil.

2) Sécurité électrique

- a) **Il faut que les fiches de l'outil électrique soient adaptées au socle. Ne jamais modifier la fiche de quelque façon que ce soit. Ne pas utiliser d'adaptateurs avec des outils à branchement de terre.** Des fiches non modifiées et des socles adaptés réduiront le risque de choc électrique.
- b) **Eviter tout contact du corps avec des surfaces reliées à la terre telles que les tuyaux, les radiateurs, les cuisinières et les réfrigérateurs.** Il existe un risque accru de choc électrique si votre corps est relié à la terre.
- c) **Ne pas exposer les outils à la pluie ou à des conditions humides.** La pénétration d'eau à l'intérieur d'un outil augmentera le risque de choc électrique.
- d) **Ne pas maltraiter le cordon. Ne jamais utiliser le cordon pour porter, tirer ou débrancher l'outil. Maintenir le cordon à l'écart de la chaleur, du lubrifiant, des arêtes ou des parties en mouvement.** Des cordons endommagés ou emmêlés augmentent le risque de choc électrique.
- e) **Lorsqu'on utilise un outil à l'extérieur, utiliser un prolongateur adapté à l'utilisation extérieure.** L'utilisation d'un cordon adapté à l'utilisation extérieure réduit le risque de choc électrique.
- f) **Si l'usage d'un outil dans un emplacement humide est inévitable, utiliser une alimentation protégée par un dispositif à courant différentiel résiduel (RCD).** L'usage d'un RCD réduit le risque de choc électrique.

3) Sécurité des personnes

- a) **Rester vigilant, regarder ce que vous êtes en train de faire et faire preuve de bon sens dans votre utilisation de l'outil. Ne pas utiliser un outil lorsque vous êtes fatigué ou sous l'emprise de drogues, d'alcool ou de médicaments.** Un moment d'inattention en cours d'utilisation d'un outil peut entraîner des blessures graves des personnes.
- b) **Utiliser un équipement de sécurité. Toujours porter une protection pour les yeux.** Les équipements de sécurité tels que les masques contre les poussières, les chaussures de sécurité antidérapantes, les casques ou les protections acoustiques utilisés pour les conditions appropriées réduiront les blessures de personnes.
- c) **Eviter tout démarrage intempestif. S'assurer que l'interrupteur est en position arrêt avant de brancher l'outil au secteur et/ou au bloc de batteries, de le ramasser ou de le porter.** Porter les outils en ayant le doigt sur l'interrupteur ou brancher des outils dont l'interrupteur est en position

marche est source d'accidents.

- d) **Retirer toute clé de réglage avant de mettre l'outil en marche.** Une clé laissée fixée sur une partie tournante de l'outil peut donner lieu à des blessures de personnes.
 - e) **Ne pas se précipiter. Garder une position et un équilibre adaptés à tout moment.** Cela permet un meilleur contrôle de l'outil dans des situations inattendues.
 - f) **S'habiller de manière adaptée. Ne pas porter de vêtements amples ou de bijoux. Garder les cheveux, les vêtements et les gants à distance des parties en mouvement.** Des vêtements amples, des bijoux ou les cheveux longs peuvent être pris dans des parties en mouvement.
 - g) **Si des dispositifs sont fournis pour le raccordement d'équipements pour l'extraction et la récupération des poussières, s'assurer qu'ils sont connectés et correctement utilisés.** Utiliser des collecteurs de poussière peut réduire les risques dus aux poussières.
- 4) **Utilisation et entretien de l'outil**
- a) **Ne pas forcer l'outil. Utiliser l'outil adapté à votre application.** L'outil adapté réalisera mieux le travail et de manière plus sûre au régime pour lequel il a été construit.
 - b) **Ne pas utiliser l'outil si l'interrupteur ne permet pas de passer de l'état de marche à arrêt et vice versa.** Tout outil qui ne peut pas être commandé par l'interrupteur est dangereux et il faut le réparer.
 - c) **Débrancher la fiche de la source d'alimentation en courant et/ou le bloc de batteries de l'outil avant tout réglage, changement d'accessoires ou avant de ranger l'outil.** De telles mesures de sécurité préventives réduisent le risque de démarrage accidentel de l'outil.
 - d) **Conserver les outils à l'arrêt hors de la portée des enfants et ne pas permettre à des personnes ne connaissant pas l'outil ou les présentes instructions de le faire fonctionner.** Les outils sont dangereux entre les mains d'utilisateurs novices.
 - e) **Observer la maintenance de l'outil. Vérifier qu'il n'y a pas de mauvais alignement ou de blocage des parties mobiles, des pièces cassées ou toute autre condition pouvant affecter le fonctionnement de l'outil. En cas de dommages, faire réparer l'outil avant de l'utiliser.** De nombreux accidents sont dus à des outils mal entretenus.
 - f) **Garder affûtés et propres les outils permettant de couper.** Des outils destinés à couper correctement entretenus avec des pièces coupantes tranchantes sont moins susceptibles de bloquer et sont plus faciles à contrôler.
 - g) **Utiliser l'outil, les accessoires et les lames etc., conformément à ces instructions, en tenant compte des conditions de travail et du travail à réaliser.** L'utilisation de l'outil pour des opérations différentes de celles prévues pourrait donner lieu à des situations dangereuses.
- 5) **Maintenance et entretien**
- a) **Faire entretenir l'outil par un réparateur qualifié utilisant uniquement des pièces de rechange identiques.** Cela assurera le maintien de la sécurité de l'outil.

Avertissements de sécurité communs pour les opérations de meulage, d'ébarbage et de tronçonnage par meuleuse de métaux et matériaux:

- a) **Cet outil électrique est destiné à fonctionner comme ponceuse. Lire toutes les mises en garde de sécurité, les instructions, les illustrations et les spécifications fournies avec cet outil électrique. Le fait de ne pas suivre toutes les instructions données ci-dessous peut provoquer un choc électrique, un incendie et/ou une blessure grave.**
- b) **Les opérations de meulage, tronçonnage, d'ébarbage, de brossage métallique ou de lustrage ne sont pas recommandées avec cet outil électrique. Les opérations pour lesquelles l'outil électrique n'a pas été conçu peuvent provoquer un danger et causer un accident corporel.**
- c) **Ne pas utiliser d'accessoires non conçus spécifiquement et recommandés par le fabricant d'outils.**

Le simple fait que l'accessoire puisse être fixé à votre outil électrique ne garantit pas un fonctionnement en toute sécurité.

d) La vitesse assignée de l'accessoire doit être au moins égale à la vitesse maximale indiquée sur l'outil électrique. *Les accessoires fonctionnant plus vite que leur vitesse assignée peuvent se rompre et voler en éclat.*

e) Le diamètre extérieur et l'épaisseur de votre accessoire doivent se situer dans le cadre des caractéristiques de capacité de votre outil électrique. *Les accessoires dimensionnés de façon incorrecte ne peuvent pas être protégés ou commandés de manière appropriée.*

f) Le montage fileté des accessoires doit correspondre au filetage de la broche. Pour les accessoires montés par brides, le trou de tige de l'accessoire doit correspondre au diamètre de la bride. *Les accessoires qui ne correspondent pas au matériel de montage de l'outil électrique ne fonctionneront plus, vibreront excessivement et pourraient entraîner une perte de contrôle.*

g) Ne pas utiliser d'accessoires endommagés. Avant chaque utilisation examiner les accessoires comme les meules abrasives pour détecter la présence éventuelle de copeaux et fissures, les patins d'appui pour détecter des traces éventuelles de fissures, de déchirure ou d'usure excessive, ainsi que les brosses métalliques pour détecter des fils desserrés ou fissurés. *Si l'outil électrique ou l'accessoire a subi une chute, examiner les dommages éventuels ou installer un accessoire non endommagé. Après examen et installation d'un accessoire, placez-vous ainsi que les personnes présentes à distance du plan de l'accessoire rotatif et faire marcher l'outil électrique à vitesse maximale à vide pendant 1 min. Les accessoires endommagés seront normalement détruits pendant cette période d'essai.*

h) Porter un équipement de protection individuelle. En fonction de l'application, utiliser un écran facial, des lunettes de sécurité ou des verres de sécurité. Le cas échéant, utiliser un masque anti poussières, des protections auditives, des gants et un tablier capables d'arrêter les petits fragments abrasifs ou des pièces à usiner. *La protection oculaire doit être capable d'arrêter les débris volants produits par les diverses opérations. Le masque anti poussières ou le respirateur doit être capable de filtrer les particules produites par vos travaux. L'exposition prolongée aux bruits de forte intensité peut provoquer une perte de l'audition.*

i) Maintenir les personnes présentes à une distance de sécurité par rapport à la zone de travail. Toute personne entrant dans la zone de travail doit porter un équipement de protection individuelle. *Des fragments de pièce à usiner ou d'un accessoire cassé peuvent être projetés et provoquer des blessures en dehors de la zone immédiate d'opération.*

j) Tenir l'outil uniquement par les surfaces de préhension isolantes, pendant les opérations au cours desquelles l'accessoire coupant peut être en contact avec des conducteurs cachés ou avec son propre câble. *Le contact de l'accessoire coupant avec un fil sous tension* peut également mettre sous tension* les parties métalliques exposées de l'outil électrique et provoquer un choc électrique sur l'opérateur.*

NOTE La mise en garde ci-dessus peut être ignorée si le lustrage est la seule opération recommandée.

k) Placer le câble éloigné de l'accessoire de rotation. *Si vous perdez le contrôle, le câble peut être coupé ou subir un accroc et votre main ou votre bras peut être tiré dans l'accessoire de rotation.*

l) Ne jamais reposer l'outil électrique avant que l'accessoire n'ait atteint un arrêt complet. *L'accessoire de rotation peut agripper la surface et arracher l'outil électrique hors de votre contrôle.*

m) Ne pas faire fonctionner l'outil électrique en le portant sur le côté. *Un contact accidentel avec l'accessoire de rotation pourrait accrocher vos vêtements et attirer, accessoire sur vous.*

n) Nettoyer régulièrement les orifices d'aération de l'outil électrique. *Le ventilateur du moteur attirera la*

poussière à l'intérieur du boîtier et une accumulation excessive de poudre de métal peut provoquer des dangers électriques.

o) Ne pas faire fonctionner l'outil électrique à proximité de matériaux inflammables. *Des étincelles pourraient enflammer ces matériaux.*

p) Ne pas utiliser d'accessoires qui nécessitent des réfrigérants fluides. *L'utilisation d'eau ou d'autres réfrigérants fluides peut aboutir à une électrocution ou un choc électrique.*

Autres instructions de sécurité pour toutes les opérations

Rebonds et mises en garde correspondantes

Le rebond est une réaction soudaine au pincement ou à l'accrochage d'une meule rotative, d'un patin d'appui, d'une brosse ou de tout autre accessoire. Le pincement ou l'accrochage provoque un blocage rapide de l'accessoire en rotation qui, à son tour, contraint l'outil électrique hors de contrôle dans le sens opposé de rotation de l'accessoire au point du grippage.

Par exemple, si une meule abrasive est accrochée ou pincée par la pièce à usiner, le bord de la meule qui entre dans le point de pincement peut creuser la surface du matériau, provoquant des sauts ou l'expulsion de la meule. La meule peut sauter en direction de l'opérateur ou encore en s'en éloignant, selon le sens du mouvement de la meule au point de pincement. Les meules abrasives peuvent également se rompre dans ces conditions.

Le rebond résulte d'un mauvais usage de l'outil et/ou de procédures ou de conditions de fonctionnement incorrectes et peut être évité en prenant les précautions appropriées spécifiées ci-dessous.

a) Maintenir fermement l'outil électrique et placer votre corps et vos bras pour vous permettre de résister aux forces de rebond. *Toujours utiliser une poignée auxiliaire, le cas échéant, pour une maîtrise maximale du rebond ou de la réaction de couple au cours du démarrage. L'opérateur peut maîtriser les couples de réaction ou les forces de rebond, si les précautions qui s'imposent sont prises.*

b) Ne jamais placer votre main à proximité de l'accessoire en rotation. *L'accessoire peut effectuer un rebond sur votre main.*

c) Ne pas vous placer dans la zone où l'outil électrique se déplacera en cas de rebond. *Le rebond pousse l'outil dans le sens opposé au mouvement de la meule au point d'accrochage.*

d) Apporter un soin particulier lors de travaux dans les coins, les arêtes vives etc. Éviter les rebondissements et les accrochages de l'accessoire. *Les coins, les arêtes vives ou les rebondissements ont tendance à accrocher l'accessoire en rotation et à provoquer une perte de contrôle ou un rebond.*







e) Ne pas fixer de chaîne coupante, de lame de sculpture sur bois, de chaîne coupante ni de lame de scie dentée. *De telles lames provoquent des rebonds fréquents et des pertes de contrôle.*

Instructions de sécurité additionnelles pour les opérations de ponçage

Mises en garde de sécurité spécifiques aux opérations de ponçage

a) Ne pas utiliser de papier abrasif trop surdimensionné pour les disques de ponçage. *Suivre les recommandations des fabricants, lors du choix du papier abrasif. Un papier abrasif plus grand s'étendant au-delà du patin de ponçage présente un danger de lacération et peut provoquer un accrochage, une déchirure du disque ou un rebond.*

Symboles

	Attention: lisez le manuel d'instruction pour réduire le risque de blessure
	Portez un casque antibruit
	Portez des lunettes de protection
	Portez un masque anti-poussière
	Conforme aux normes de sécurité correspondantes
	Double isolation

Risques résiduels

Même si vous utilisez ce produit conformément à toutes les exigences de sécurité, les risques potentiels de blessures et de dommages restent. Les risques suivants peuvent apparaître dans la structure et la conception de ce produit. Soyez toujours vigilant lors de l'utilisation de ce produit, afin que vous puissiez reconnaître et gérer les risques plutôt.

Il existe des conséquences nocives pour la santé résultant de l'émission de vibrations si le produit est utilisé pendant de longues périodes ou n'est pas correctement géré et correctement entretenu.

Il y a risque de blessures et de dommages matériels causés par des pièces jointes ou brisé l'impact soudain d'objets cachés.

Risque de blessures aux personnes et aux biens causés par des objets volants.

Utilisation prévue

La ponceuse murale est conçue pour les murs poncés et les plafonds fabriqués en cloisons-sèches ou en plâtre. La ponceuse offre une finition de qualité supérieure et est plus rapide que les méthodes de finition conventionnelle aussi bien pour les nouvelles constructions que pour les travaux de rénovation. Le temps de nettoyage est réduit avec l'utilisation de l'aspirateur monté sur la ponceuse.

2. VOTRE PRODUIT

a. Description

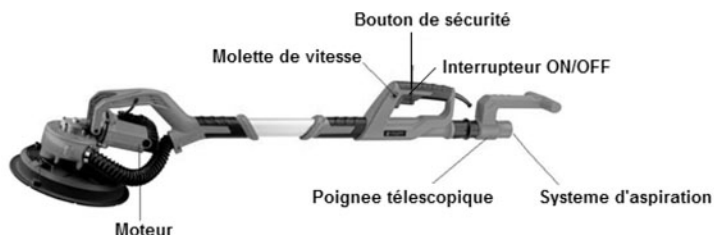

Cet outil est livré avec:

- 1 jeu de papier à poncer
- 1 harnais
- 1 un sac de ramassage
- 1 un sac de transport

b. Informations techniques

Tension d'alimentation	230-240V~
Puissance	750W
Fréquence	50Hz
Vitesse	1000-1850/min
Classe de protection	II
Broche fileté	M14
Diamètre du disque	225mm
Poids net	4.3kg
Pression sonore	$L_{pa} = 83,1 \text{ dB(A)}$, $K_{pA} = 3 \text{ dB(A)}$
Puissance sonore	$L_{wa} = 94,1 \text{ dB(A)}$ $K_{wA} = 3 \text{ dB(A)}$
Vibration	1.171 m/s^2 , $K=1, 5 \text{ m/s}^2$

La valeur totale de vibration déclarée a été mesurée selon une méthode de test standard et peut être utilisée pour comparer un outil avec un autre.

La valeur totale de vibration déclarée peut être aussi être utilisé dans une estimation préliminaire d'exposition

Avertissement :

L'émission de vibration durant l'utilisation réelle de la machine-outil peut différer de la valeur totale déclarée dépendant de la manière dont est utilisé l'outil. Et

Il est nécessaire d'identifier les mesures de sécurité pour protéger l'utilisateur qui sont basés sur une estimation de l'exposition dans les conditions réelles d'utilisation (en prenant compte des toutes les parties de cycle d'opération tels que les moments où l'outil est éteint et quand il est en marche en plus du moment de déclenchement.

Porter une protection auditive.

3. UTILISATION

a. Montage de la fourche de fixation du manche

Installez la fourche de fixation plastique du manche sur les pattes prévues sur le support de plateau de ponçage, puis insérez et serrez les vis sur les ailes gauche et droit de la fourche de fixation à l'aide d'une clé hexagonale.



b. Tube télescopique

Introduisez le tube télescopique dans le manche, selon le besoin du travail de ponçage réglez entre 1100-1800mm pour obtenir la longueur souhaitée, ensuite serrez à fond la bague de serrage sur l'extrémité plastique du manche. Tournez la bague dans le sens antihoraire pour desserrer et dans le sens horaire pour serrer.

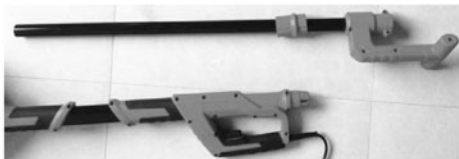

c. **Choix de la feuille à poncer**

Matériel	Utilisation	Papier à poncer
Pigment	Elimination de la couche du pigment	40
Peinture	Elimination de la peinture	60
Agent de remplissage	Pigment de ponçage inférieur (à l'instar de la finition inférieure)	80
Matériel interstitiel	Elimination du décapage, résidus de ponçage	100
Egouttements des couches de pigment et convexe	Elimination des marques de pinceau	120
Matériel de fond plat	Ponçage de bonne finition pour nouvelle peinture	180

d. **Remplacement de la feuille à poncer**

Avant de monter une nouvelle feuille de ponçage, il faut d'abord rendre propre le plateau de ponçage à l'aide d'une brosse. Le plateau de ponçage a une couche de tissu adhérent, permettant de monter rapidement et facilement la feuille abrasive. Placez la nouvelle feuille abrasive sur le plateau, puis appuyez fortement à la main sur la feuille pour la mise en place.

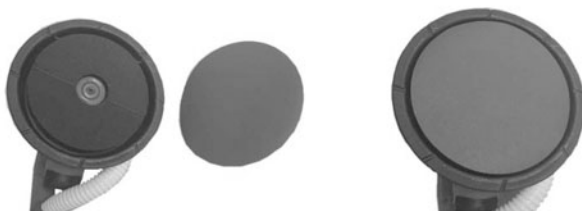

e. **Remplacement du plateau de ponçage**

L'arbre d'entraînement traverse le plateau de ponçage par le milieu et est fixé à l'aide d'un écrou_à six pans creux. Tournez dans le sens horaire pour serrer et dans le sens antihoraire pour desserrer.

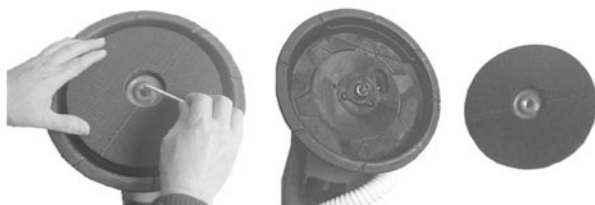

f. **Raccordement du sac à poussières à la ponceuse**

N'utilisez pas d'autres contenants. Utilisez seulement ce type de sac à poussière compatible avec ce type de ponceuse.

- Branchez le tuyau souple d'aspiration à l'orifice d'éjection de poussières de la ponceuse en procédant comme suit: Ouvrez l'accoupleur de la ponceuse en tournant le gros écrou, dans le sens antihoraire, poussez l'adaptateur pivotant au bout du tuyau souple d'aspiration dans l'accoupleur de la ponceuse, tournez le gros écrou dans le sens horaire pour serrer le raccordement des deux adaptateurs.
- Pour éviter l'emmêlement du tuyau souple d'aspiration et du câble d'alimentation, il serait mieux de les attacher de façon espacée par quelques sangles de type Velcro.



g. Molette de réglage de vitesse

Le ponçage de la vitesse de rotation du disque de meulage peut être ajusté selon différentes conditions et exigences de qualité de broyage. Commencez d'abord par la position la plus basse et augmentez la vitesse pendant le fonctionnement.

Molette de réglage de la vitesse



h. Tube télescopique

La longueur de la machine peut être ajustée entre 1100-1800mm, selon le travail effectué. Tournez l'écrou de verrouillage dans le sens inverse des aiguilles d'une montre pour le desserrer. Tirez le tuyau la longueur désirée, puis verrouillez-le.



Ecrou de blocage

i. Angle de ponçage

Pour effectuer un travail de meulage latéral, retirez la partie avant du disque en plastique avec un tournevis.

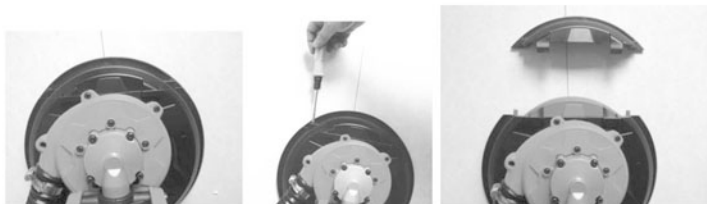

Si nécessaire pour augmenter la hauteur du disque de ponçage, vous pouvez mettre une bague supplémentaire sur l'arbre de sortie.

4. MAINTENANCE ET RANGEMENT

Les outils doivent toujours être propres, débarrassés des débris et de la poussière.

Toujours changer l'huile (boîte de vitesse, roulements) pour un bon fonctionnement.

Toujours vérifier le câble d'alimentation, la prise, l'interrupteur afin de s'assurer que les outils ne présentent aucun défaut.

Les outils de puissance fabriqués par l'entreprise subissent une inspection stricte de la qualité. Si la machine présente des défaillances, veuillez consulter le service client agréé (SWAP) pour la réparation.

a. Remplacement des Balais

Les accessoires comprennent un ensemble original de brosse en carbone, lorsque la limite d'usure des balais de charbon est atteinte, remplacez par un nouveau balai. Utilisez un tournevis "+" dans le sens antihoraire pour dévisser le couvercle de la brosse, retirez la brosse de carbone d'origine, placez une nouvelle brosse de carbone à la place puis vissez le couvercle de la brosse.



b. Pièces de rechange

Vous pouvez commander les pièces de rechange directement à notre centre de service. Veuillez passer votre commande selon le type de machine et le numéro de pièce indiqué dans la vue explosée.

c. Réparations

Il n'y a pas de réparations à fournir par l'utilisateur. Pour l'inspection et les réparations, rappez l'outil directement à un service qualifié.

d. Espace de rangement

Après l'utilisation et le nettoyage, rangez votre outil. Utilisez le sac de transport fourni pour transporter l'outil et les accessoires. Rangez l'outil dans un endroit propre et sec.

L'outil doit être conservé à l'écart des enfants et des animaux de compagnie.

Évitez d'exposer l'outil à la lumière directe du soleil.

5. MISE EN REBUT



Les produits électriques ne doivent pas être mis au rebut avec les produits ménagers. Selon la Directive Européenne 2012/19/CE pour le rebut des matériels électriques et électroniques et de son exécution dans le droit national, les produits électriques usagés doivent être collectés séparément et disposés dans des points de collecte prévus à cet effet. Adressez-vous auprès des autorités locales ou de votre revendeur pour obtenir des conseils sur le recyclage.

6. VUE EXPLOSEE

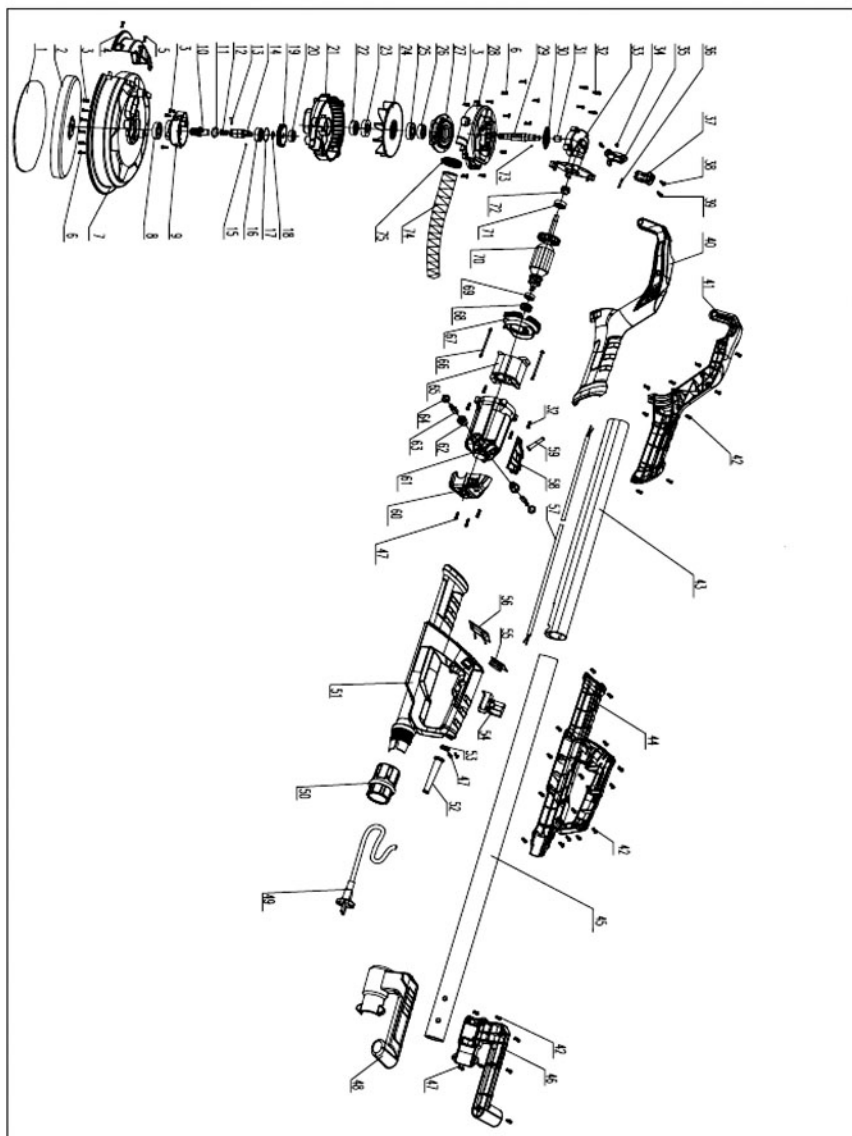

Listes des pièces

NO	Description	QTY	NO.	Description	QTY	NO.
1	Papier de ponçage	6	39	Vis M6*16	2	39
2	Plateau d'abaissement	1	40	Bras de support gauche	1	40
3	Vis ST3.9*14	8	41	Bras de support droit	1	41
4	couvercle latéral	1	42	Vis ST3.9*14	29	42
5	Vis ST3.9*8	2	43	tube	1	43
6	Vis M4x12	11	44	Poignée principale	1	44
7	Couvercle en plastique principal	1	45	tube	1	45
8	Bague d'étanchéité $\varnothing 32 \times 16 \times 7$	1	46	Poignée arrière	1	46
9	Réducteur	1	47	Vis ST3.9*12	7	47
10	Axes filetés	1	48	Poignée arrière		48
11	Joint torique $\varnothing 3$	1	49	Cable	1	49
12	Ressort	1	50	Ecrou de blocage	1	50
13	épingle droite $\varnothing 3 \times 15$	1	51	Poignée principale	1	51
14	Arbre intermédiaire	1	52	Protection du cable	1	52
15	Billes en acier $\varnothing 2.5$	1	53	cable plat	1	53
16	Support 6002	1	54	Interrupteur FA1-6-8/2	1	54
17	Anneau de retenu interne $\varnothing 32$	1	55	variable speed control	1	55
18	Anneau de retenu externe $\varnothing 14$	1	56	EMC plat	1	56
19	Engrenage	1	57	cable	1	57
20	Support 607	1	58	Protection du cable	1	58
21	protection de la lame	1	59	Protection du cable	1	59
22	Support 6000	1	60	couvercle arriere	1	60
23	Joint torique $\varnothing 32 \times 12 \times 7$	1	61	couvercle moteur	1	61
24	lame du ventilateur	1	62	Porte-balai	2	62
25	joint torique $\varnothing 32 \times 15 \times 7$	1	63	Brosse en carbone	2	63
26	Support 6001	1	64	couvercle	2	64
27	Couvercle avant	1	65	stator $\varnothing 62 \times 39H$	1	65
28	protection de la lame	1	66	Vis ST3.9*50	2	66
29	Arbre de transmission	1	67	boucle vent	1	67
30	Engrenage conique	1	68	Porte loupe 607	1	68
31	Roulement a aiguilles $\varnothing 8 \times 12 \times 8$	1	69	Loupe 607	1	69
32	Vis de forage M4*20	8	70	rotor $\varnothing 38 \times 39H$	1	70
33	boitier de vitesse	1	71	Loupe 6000	1	71
34	Ecrou M5	1	72	engrenage conique	1	72
35	Pince gauche	1	73	Billes en acier $\varnothing 2.5$	1	73
36	épingle droit $\varnothing 2 \times 18$	1	74	tuyau mou	1	74
37	épingle droit	1	75	Virole	1	75
38	Vis de forage M5*16	1	76	Axe circlip $\varnothing 10$	1	76



ZI, 32, rue Aristide Bergès – 31270 Cugnaux - France
Tel : +33 (0)5.34.502.502 Fax : +33 (0)5.34.502.503

Déclare que la machine désignée ci-dessous :

Ponceuse à plâtre

Modèle : FPGAUTO

Numéro de série: 20210506196-20210506495

Est développée, conçue et fabriquée conformément aux exigences des directives :

Directive Machines 2006/42/CE

Directive CEM 2014/30/UE

Directive Rohs(UE) 2015/863 amending 2011/65/EU

Est également conforme aux normes suivantes:

EN60745-1:2009+A11:2010

EN60745-2-3:2011 /A13:2015

EN 55014-1:2017

EN 55014-2:2015

EN IEC 61000-3-2:2019

EN 61000-3-3:2013/A1:2019

Cugnaux: Le 02/04/2021

A handwritten signature in black ink, appearing to read "Philippe MARIE".

Philippe MARIE/PDG

Responsable du dossier technique: Mr Olivier Patriarca

8. GARANTIE



GARANTIE

Le fabricant garantit le produit contre les défauts de matériel et de main-d'œuvre pour une période de 2 ans à compter de la date d'achat originelle. La garantie s'applique si le produit est à usage domestique. La garantie ne s'étend pas pour des pannes dues à l'usure et aux dommages normaux.

Le fabricant accepte de remplacer les pièces classées comme défectueuses par le distributeur désigné. Le fabricant n'accepte pas la responsabilité du remplacement de la machine, toute ou partie, et / ou des dommages s'ensuivant.

La garantie ne couvre pas les pannes dues :

- à la maintenance insuffisante.
- au montage, réglage ou opérations anormales du produit.
- aux pièces sujettes à l'usure normale.

La garantie ne s'étend pas :

- aux coûts d'expédition et d'emballage.
- à l'utilisation de l'outil dans un but autre que celui pour lequel il a été conçu.
- à l'usage et maintenance de la machine de manière non décrite dans le manuel d'utilisateur.

De par notre politique d'amélioration continue du produit, nous nous réservons le droit d'altérer ou de modifier les caractéristiques sans préavis. En conséquence, le produit peut être différent des informations contenues ci-dessus, mais une modification sera entreprise sans préavis si elle est reconnue comme une amélioration de la caractéristique précédente.

LIRE ATTENTIVEMENT LE MANUEL AVANT D'UTILISER LA MACHINE.

En commandant des pièces détachées, veuillez indiquer le numéro ou le code de la pièce, vous pouvez trouver cela dans la liste de pièces détachées dans ce manuel. Gardez le reçu d'achat ; sans lui, la garantie est invalide. Afin de vous aider avec votre produit, nous vous invitons à nous contacter par téléphone ou via notre site internet :

- **+33 (0)9.70.75.30.30**
- **<https://services.swap-europe.com/contact>**

Vous devez créer un « ticket » via leur plateforme.

- Inscrivez-vous ou créez votre compte.
- Indiquez la référence de l'outil.
- Choisissez l'objet de votre demande.
- Expliquez votre problème.
- Joignez ces fichiers : la facture ou le reçu de caisse, la photo de la plaque d'identification (numéro de série), la photo de la pièce dont vous avez besoin (par exemple : broches de la fiche de transformateur qui sont cassées).



9. PANNE PRODUIT

QUE FAIRE SI MA MACHINE TOMBE EN PANNE?

Si vous avez acheté votre produit en magasin :

- Videz le réservoir d'essence.
 - Veillez à ce que votre machine soit complète (accessoires fournis) et propre ! Si ce n'est pas le cas le réparateur refusera la machine.
- Se présenter au magasin avec la machine complète avec le ticket de caisse ou facture.

Si vous avez acheté votre produit sur un site internet :

- Videz le réservoir d'essence
- Veillez à ce que votre machine soit complète (accessoires fournis) et propre ! Si ce n'est pas le cas le réparateur refusera la machine.
- Créer un dossier SAV SWAP-Europe (ticket) sur le site : <https://services.swap-europe.com>
Au moment de faire la demande sur SWAP-Europe, vous devez joindre la facture et la photo de la plaque signalétique.
- Contactez la station de réparation pour s'assurer de ses disponibilités, avant de déposer la machine.

Se présenter en station de réparation avec la machine complète emballée, accompagnée de la facture d'achat et de la fiche de prise en charge station téléchargeable une fois la demande SAV effectuée sur le site SWAP-Europe

Pour les machines présentant une panne de moteurs constructeurs BRIGGS & STRATTON, HONDA et RATO veuillez vous référer à la notice.

Les réparations seront faites par les motoristes agréés de ces constructeurs, voir leur site :

- <http://www.briggsandstratton.com/eu/fr>
- <http://www.honda-engines-eu.com/fr/service-network-page;jsessionid=5EE8456CF39CD572AA2AEEDFD290CDAE>
- <https://www.rato-europe.com/it/service-network>

Veillez conserver votre emballage d'origine pour permettre les retours SAV ou emballer votre machine avec un carton similaire aux mêmes dimensions.

Pour toute question concernant notre SAV vous pouvez faire une demande sur notre site <https://services.swap-europe.com>

Notre hotline reste à votre écoute au +33 (9) 70 75 30 30.



10. EXCLUSIONS DE GARANTIE

LA GARANTIE NE COUVRE PAS :

- La mise en route et les réglages du produit.
- Les dommages consécutifs à une usure normale du produit.
- Les dommages consécutifs à une utilisation non conforme du produit.
- Les dommages résultants d'un montage ou d'une mise en route non conforme au manuel d'utilisation.
- Les pannes liées à la carburation au-delà de 90 jours et à l'encrassement des carburateurs.
- Les actes d'entretiens périodiques et standards.
- Les actes de modification et de démontage qui annulent directement la garantie.
- Les produits dont le marquage original d'authentification (marque, numéro de série) ont été dégradés, altérés ou retirés.
- Le remplacement des consommables.
- L'utilisation des pièces qui ne sont pas d'origine.
- La casse des pièces consécutive à des chocs ou projections.
- Les pannes des accessoires.
- Les défauts et leurs conséquences liés à toute cause extérieure.
- La perte d'éléments et la perte due à un vissage insuffisant.
- Les éléments de coupe et tout dommage lié au desserrage des pièces.
- Une surcharge ou surchauffe.
- Une mauvaise qualité de l'alimentation : tension défectueuse, erreur de voltage, etc.
- Les dommages consécutifs à la privation de jouissance du produit pendant le temps nécessaire aux réparations et plus généralement les frais d'immobilisation du produit.
- Les frais de contre-expertise établis par un tiers suite à un devis par une station de réparation SWAP-Europe
- L'utilisation d'un produit qui présenterait un défaut ou une casse constaté(e) et qui n'aurait pas fait l'objet d'un signalement immédiat et/ou d'une réparation auprès des services de SWAP-Europe.
- Les détériorations liées aux transports et au stockage*.
- Les lanceurs au-delà de 90 jours.
- Huile, essence, graisse.
- Les dommages liés à l'utilisation de carburants ou lubrifiants non conformes.

* Conformément à la législation du transport les détériorations liées aux transports doivent être déclarées aux transporteurs dans les 48 heures maximum après constat par lettre recommandée avec accusé de réception. Ce document est un complément de votre notice, liste non exhaustive.

Attention : toute commande doit être vérifiée en présence du livreur. En cas de refus de celui-ci vous devez simplement refuser la livraison et notifier votre refus.

Rappel : les réserves n'excluent pas la notification par courrier recommandé A/R dans les 72h.

Information :

Les appareils thermiques doivent être hivernés à chaque saison (service disponible sur le site SWAP-Europe)
Les batteries doivent être chargées avant d'être stockées.

FEIDER
MACHINES

Trockenbauschleifer

FPGAUTO



ZI – 32, rue Aristide Bergès, 31270 Cugnaux, France



WARNUNG! Lesen Sie alle Sicherheitshinweise und Anweisungen, um das Verletzungsrisiko zu senken.

Technische Daten

Modell	FPGAUTO	
Nennleistung:	750W	
Nennspannung/Nennstrom:	230-240V~50Hz	
Schutzklasse :	II	
Schalldruckpegel:	83,1dB(A)	K=3 dB
Schallleistungspegel:	94,1dB(A)	K=3dB
Hand-Arm Vibration:	1.171m/s ²	K=1.5 m/s ²

Allgemeine Sicherheitshinweise

WARNUNG: Lesen Sie alle Sicherheitshinweise und Anweisungen.

Versäumnisse bei der Einhaltung der Sicherheitshinweise und Anweisungen können elektrischen Schlag, Brand und/oder schwere Verletzungen verursachen.

Der in den Sicherheitshinweisen verwendete Begriff „Elektrowerkzeug“ bezieht sich auf netzbetriebene Elektrowerkzeuge (mit Netzkabel) und auf akkubetriebene Elektrowerkzeuge (ohne Netzkabel).

BEWAHREN SIE DIESE SICHERHEITSHINWEISE GUT AUF

1) Arbeitsplatz

a) Halten Sie Ihren Arbeitsbereich sauber und gut beleuchtet.

Unordnung oder unbeleuchtete Arbeitsbereiche können zu Unfällen führen.

b) Arbeiten Sie mit dem Elektrowerkzeug nicht in explosionsgefährdeter Umgebung, in der sich brennbare Flüssigkeiten, Gase oder Stäube befinden.

Elektrowerkzeuge erzeugen Funken, die den Staub oder die Dämpfe entzünden können.

c) Halten Sie Kinder und andere Personen während der Benutzung des Elektrowerkzeugs fern.

Bei Ablenkung können Sie die Kontrolle über das Gerät verlieren.

2) Elektrische Sicherheit

a) Der Anschlussstecker des Elektrowerkzeuges muss in die Steckdose passen. Der Stecker darf in keiner Weise verändert werden. Verwenden Sie keine Adapterstecker gemeinsam mit schutzgeerdeten Elektrowerkzeugen.

Unveränderte Stecker und passende Steckdosen verringern das Risiko eines elektrischen Schlages.

b) Vermeiden Sie Körperkontakt mit geerdeten Oberflächen wie Rohren, Heizungen, Herden und Kühlschränken.

Es besteht ein erhöhtes Risiko durch elektrischen Schlag, wenn Ihr Körper geerdet ist.

c) Halten Sie das Gerät von Regen oder Nässe fern.

Das Eindringen von Wasser in ein Elektrowerkzeug erhöht das Risiko eines elektrischen Schlages.

d) Zweckentfremden Sie das Kabel nicht, um das Elektrowerkzeug zu tragen, aufzuhängen oder um den Stecker aus der Steckdose zu ziehen. Halten Sie das Kabel fern von Hitze, Öl, scharfen Kanten oder sich bewegenden Geräteteilen.

Beschädigte oder verwickelte Kabel erhöhen das Risiko eines elektrischen Schlages.

e) Wenn Sie mit einem Elektrowerkzeug im Freien arbeiten, verwenden Sie nur Verlängerungskabel, die auch für den Außenbereich geeignet sind.

Die Anwendung eines für den Außenbereich geeigneten Verlängerungskabels verringert das Risiko eines elektrischen Schlages.

f) Falls der Gebrauch des Werkzeuges in einer feuchten Umgebung unvermeidbar ist, verwenden Sie eine Fehlerstromschutzeinrichtung.

Die Anwendung einer Fehlerstromschutzeinrichtung verringert das Risiko eines elektrischen Schlages.

3) Sicherheit von Personen

a) Seien Sie aufmerksam, achten Sie darauf, was Sie tun und gehen Sie mit Vernunft an die Arbeit mit einem Elektrowerkzeug. Benutzen Sie kein Elektrowerkzeug, wenn Sie müde sind oder unter dem Einfluss von Drogen, Alkohol oder Medikamenten stehen.

Ein Moment der Unachtsamkeit beim Gebrauch des Elektrowerkzeuges kann zu ernsthaften Verletzungen führen.

b) Tragen Sie persönliche Schutzausrüstung und immer eine Schutzbrille.

Das Tragen persönlicher Schutzausrüstung, wie Staubmaske, rutschfeste Sicherheitsschuhe, Schutzhelm oder Gehörschutz, je nach Art und Einsatz des Elektrowerkzeuges, verringert das Risiko

von Verletzungen.

c) Vermeiden Sie eine unbeabsichtigte Inbetriebnahme. Vergewissern Sie sich, dass das Elektrowerkzeug ausgeschaltet ist, bevor Sie es an die Stromversorgung und/oder den Akku anschließen, es aufnehmen oder tragen.

Wenn Sie beim Tragen des Elektrowerkzeuges den Finger am Schalter haben oder das Gerät eingeschaltet an die Stromversorgung anschließen, kann dies zu Unfällen führen.

d) Entfernen Sie Einstellwerkzeuge oder Schraubenschlüssel, bevor Sie das Elektrowerkzeug einschalten.

Ein Werkzeug oder Schlüssel, der sich in einem drehenden Geräteteil befindet, kann zu Verletzungen führen.

e) Vermeiden Sie eine abnormale Körperhaltung.

Sorgen Sie für einen sicheren Stand und halten Sie jederzeit das Gleichgewicht.

Dadurch können Sie das Elektrowerkzeug in unerwarteten Situationen besser kontrollieren.

f) Tragen Sie geeignete Kleidung. Tragen Sie keine weite Kleidung oder Schmuck. Halten Sie Haare, Kleidung und Handschuhe fern von sich bewegenden Teilen.

Lockere Kleidung, Schmuck oder lange Haare können von sich bewegenden Teilen erfasst werden.

g) Wenn Staubabsaug- und -auffangeinrichtungen montiert werden können, vergewissern Sie sich, dass diese angeschlossen sind und richtig verwendet werden.

Verwendung einer Staubabsaugung kann Gefährdungen durch Staub verringern.

4) Sorgfältiger Umgang mit und Gebrauch von Elektrowerkzeugen

a) Überlasten Sie das Gerät nicht. Verwenden Sie für Ihre Arbeit das dafür bestimmte Elektrowerkzeug.

Mit dem passenden Elektrowerkzeug arbeiten Sie besser und sicherer im angegebenen Leistungsbereich.

b) Benutzen Sie kein Elektrowerkzeug, dessen Schalter defekt ist.

Ein Elektrowerkzeug, das sich nicht mehr ein- oder ausschalten lässt, ist gefährlich und muss repariert werden.

c) Ziehen Sie den Stecker aus der Steckdose und/oder entfernen Sie den Akku, bevor Sie Geräteeinstellungen vornehmen, Zubehörteile wechseln oder das Gerät weglegen.

Diese Vorsichtsmaßnahme verhindert den unbeabsichtigten Start des Elektrowerkzeuges.

d) Bewahren Sie unbenutzte Elektrowerkzeuge außerhalb der Reichweite von Kindern auf. Lassen Sie Personen das Gerät nicht benutzen, die mit diesem nicht vertraut sind oder diese Anweisungen nicht gelesen haben.

Elektrowerkzeuge sind gefährlich, wenn sie von unerfahrenen Personen benutzt werden.

e) Pflegen Sie das Elektrowerkzeug mit Sorgfalt. Kontrollieren Sie, ob bewegliche Geräteteile einwandfrei funktionieren und nicht klemmen, ob Teile gebrochen oder so beschädigt sind, dass die Funktion des Elektrowerkzeuges beeinträchtigt ist. Lassen Sie beschädigte Teile vor dem Einsatz des Gerätes reparieren.

Viele Unfälle haben ihre Ursache in schlecht gewarteten Elektrowerkzeugen.

f) Halten Sie Schneidwerkzeuge scharf und sauber.

Sorgfältig gepflegte Schneidwerkzeuge mit scharfen Schneidkanten verkleben sich weniger und sind leichter zu führen.

g) Verwenden Sie Elektrowerkzeug, Zubehör, Einsatzwerkzeuge usw. entsprechend diesen Anweisungen. Berücksichtigen Sie dabei die Arbeitsbedingungen und die auszuführende Tätigkeit. Der Gebrauch von Elektrowerkzeugen für andere als die vorgesehenen Anwendungen kann zu gefährlichen Situationen führen.

5) Service

a) Lassen Sie Ihr Elektrowerkzeug nur von qualifiziertem Fachpersonal und nur mit Original-Ersatzteilen reparieren. Damit wird sichergestellt, dass die Sicherheit des Gerätes erhalten bleibt.

Zusätzliche Sicherheitshinweise



WARNUNG! Lesen Sie alle Sicherheitshinweise und Anweisungen, um das Verletzungsrisiko zu senken.

WARNUNG! Die beim Arbeiten mit dem Werkzeug entstehenden Stäube können gesundheitsgefährdend sein:

- Tragen Sie bei Schleifarbeiten immer eine Schutzbrille und eine Staubmaske.

- Keine asbesthaltigen Materialien bearbeiten. Asbest gilt als krebserregend.
- Besondere Vorsicht gilt beim Schleifen bleihaltiger Stoffe:
 - Alle Personen, die mit dem Gerät arbeiten oder die den Arbeitsplatz betreten, müssen eine spezielle Maske zum Schutz vor Bleifarbe und -dampf tragen.
 - Kinder und Schwangere dürfen den Arbeitsplatz nicht betreten.
 - Am Arbeitsplatz darf nicht gegessen, getrunken oder geraucht werden.
- Kontakt mit oder Einatmen von Schleifstaub (z. B. von bleihaltigen Anstrichstoffen) kann beim Bediener und anderen Anwesenden zu Gesundheitsschäden führen. Tragen Sie immer eine angemessene persönliche Schutzausrüstung, z.B. eine Staubmaske, und verwenden Sie beim Schleifen den Staubbeutel.
- Das Netzkabel immer von den bewegten Teilen des Geräts fernhalten.
- Tragen Sie eine Schutzbrille, besonders beim Schleifen über Kopf.

ELEKTRISCHESICHERHEIT

- Die Spannung der Stromquelle muss mit den Angaben auf dem Typenschild übereinstimmen.
- Wenn die Netzanschlussleitung dieses Gerätes beschädigt wird, muss sie durch den Hersteller oder seinen Kundendienst oder eine ähnlich qualifizierte Person ersetzt werden, um Gefährdungen zu vermeiden.
- Nach Ersetzen eines Kabels oder Steckers, muss das alte Kabel bzw. der alte Stecker sofort weggeworfen werden. Das Einstecken eines losen Kabels in die Netzsteckdose ist gefährlich.
- Verwenden Sie ausschließlich zugelassene Verlängerungskabel, die für die Leistungsaufnahme des Geräts geeignet sind. Die Leiter müssen einen Querschnitt von mindestens 1,5 mm² haben. Bei Verwendung einer Kabeltrommel muss das Kabel immer ganz abgewickelt werden.
- Wickeln Sie das Kabel nicht und vermeiden Sie den Körperkontakt mit dem Kabel.

BENUTZUNG DES SCHWINGSCHLEIFERS

STAUBAUFFANG

Die Schleifmaschine wurde mit einem Staubbeutel ausgestattet, um die Arbeitsfläche sauberzuhalten. Der Staubbeutel muss an der Öffnung hinten am Gerät angebracht werden. Um eine optimale Funktion zu gewährleisten, muss der Staubbeutel regelmäßig geleert werden.

DAZU GEHEN SIE FOLGENDERMASSEN VOR:

- Den Staubbeutel leicht drehen und aus dem Staubbeutelhalter ziehen.
- Den Staubbeutel an geeigneter Stelle leeren.
- Den Staubbeutel auf den Staubbeutelhalter drücken, bis er einrastet.



Achtung: Die Staubabsaugung funktioniert nur bei Verwendung von perforierten Schleifblättern.

SCHLEIFBLATT WECHSELN

Vor dem Anbringen eines Schleifblatts immer den Netzstecker ziehen.

Die Klettbefestigung für das Schleifblatt vereinfacht den Schleifblattwechsel

Das Schleifblatt einfach abziehen.

Das neue Schleifblatt auf die Mitte der Schleifplatte legen und andrücken. Mit einem groben Schleifblatt (Körnung 50) wird im Allgemeinen der größte Teil des Materials abgetragen. Für den Feinschliff wird dann ein feines Schleifblatt (Körnung 120) verwendet.

SCHLEIFPLATTE WECHSELN

Wenn die Klettbefestigung verschlissen ist, muss die Schleifplatte gewechselt werden.

Vor dem Auswechseln der Schleifplatte den Netzstecker des Geräts ziehen.

- Das Schleifblatt von der Schleifplatte entfernen.
- Die Schrauben, mit denen die Schleifplatte am Gerät befestigt ist, lösen.
- Die Schleifplatte abnehmen.
- Die neue Schleifplatte am Gerät montieren.
- Die Schrauben fest anziehen.

EIN- /AUSSCHALTEN

Schieben Sie den Ein/Ausschalter nach vorne, um das Gerät zu starten. Und setzen Sie ihn zurück, um es auszuschalten.

Pflege und Wartung



Halten Sie die Lüftungsöffnung sauber, um die Abkühlen des Gerätes zu garantieren. Vor alle Arbeiten an dem Gerät und Auswechseln ziehen Sie zuerst den Stecker aus der Steckdose.

Das Gerät ist mit Kohlenbürsten ausgestattet. Das Gerät schaltet sich aus, wenn der Verschleiß der Kohlenbürsten auf einem bestimmt Niveau reicht.

Die Kohlenbürste müssen nur durch qualifizierten Kundendienst austauscht.

Die Reparaturen müssen durch einen qualifizierten Kundendienst durchgeführt werden. Benutzen Sie nur Original-Ersatzteile.

Wenn die **Netzanschlussleitung** dieses Gerätes beschädigt wird, muss sie durch den Hersteller oder seinen Kundendienst oder eine ähnlich qualifizierte Person ersetzt werden, um Gefährdungen zu vermeiden.

Garantie

Die Gewährleistung erfolgt nach den gesetzlichen Bestimmungen.

Wenn die Reparaturen durch einem Dritter durchgeführt wurden, erlischt die Garantie. Wenn das beschädigt ist, so können Sie das Gerät an uns zurückschicken. Um Ihren Garantieanspruch gelten zu machen, darf das Gerät nicht geöffnet werden.

Umweltschutz

Entsorgen Sie das Gerät, die Zubehörteile und die Verpackung umweltfreundlich.



Entsorgen Sie Elektrogeräte nicht über den Hausmüll.

Gemäß europäischer Richtlinie 2002/96/EG über Elektro- und Elektronik-Altgeräte und Umsetzung in nationales Recht müssen verbrauchte Elektrogeräte getrennt gesammelt werden und einer umweltgerechten Wiederverwertung zugeführt werden.

Recycling-Alternative zur Rücksendeaufforderung: Der Eigentümer des Elektrogerätes ist alternativ anstelle Rücksendung zur Mitwirkung bei der sachgerechten Verwertung im Falle der Eigentumsaufgabe verpflichtet. Das Altgerät kann hierfür auch einer Rücknahmestelle überlassen werden, die eine Beseitigung im Sinne des nationalen Kreislaufwirtschafts und Abfallgesetzes durchführt.

Nicht betroffen sind den Altgeräten beigelegte Zubehörteile und Hilfsmittel ohne Elektrobestandteile.

EG-Konformitätserklärung

EC Declaration of Conformity

FEIDER MACHNES

ZI - 32 rue aristide Bergès - 31270 Cugnaux - France

Tel : +33 (0)5.34.502.502 Fax : +33 (0)5.34.502.503

dass die nachfolgend bezeichnete Maschine aufgrund ihrer Konzipierung und Bauart sowie in der von uns in Verkehr gebrachten Ausführung den einschlägigen grundlegenden Sicherheits- und Gesundheitsanforderungen der EG-Richtlinien entspricht.

that the following machine complies with the appropriate basic safety and health requirements of the EC Directive based on its design and type, as brought into circulation by us.

Bei einer nicht mit uns abgestimmten Änderung der Maschine verliert diese Erklärung ihre Gültigkeit.

In case of alteration of the machine, not agreed upon by us, this declaration will lose its validity

Bezeichnung der Maschine:

Machine Description:

Dry wall sander

Trockenbauschleifer

Maschinentyp:

Machine Type:

FPGAUTO

Handelsmarke:

Trade name

FEIDER
MACHINES

Maschinen-Nr.:

Serial Number

20210506196-20210506495

Netzspannung/rated voltage

Leistungsaufnahme/ power

230-240V ~ 50Hz

750W

Einschlägige EG-Richtlinien:

Applicable EC Directives:

EG-Maschinenrichtlinie **2006/42/EG**

EC Machinery Directive: 2006/42/EC

EG-Richtlinie über elektromagnetische Verträglichkeit (EMV) **2014/30/EG**

EC Directive of Electromagnetic Compatibility 2014/30/EC

Roh-Richtlinie (EU) 2015/863 amending 2011/65/EU

Angewandte harmonisierte

Normen:

Applicable Harmonized

Standards:

EN 60745-1:2009/A11: 2010 EN 60745-2-3: 2011/A13:2015

EN 55014-1:2017 EN 55014-2:2015

EN IEC 61000-3-2:2019

EN 61000-3-3:2013/A1:2019

Herstellerunterschrift/Datum:

Authorized Signature/Date/

Place:

02/04/2021

CUGNAUX

Angaben zum Unterzeichner:

Title of Signatory:

PDG

Date/ Datum

GARANTIE



GARANTIE

Der Hersteller gewährleistet das Produkt für einen Zeitraum von 2 Jahren ab dem ursprünglichen Kaufdatum gegen Material- und Verarbeitungsfehler. Die Garantie gilt, wenn das Produkt für den Hausgebrauch verwendet wird. Die Garantie gilt nicht für Ausfälle aufgrund von normalem Verschleiß und Beschädigungen.

Der Hersteller erklärt sich bereit, Teile zu ersetzen, die vom benannten Händler als defekt beurteilt werden. Der Hersteller übernimmt keine Haftung für den vollständigen oder teilweisen Ersatz der Maschine und/oder für etwaige Folgeschäden.

Die Garantie gilt nicht für Ausfälle aufgrund von :

- unzureichender Wartung.
- anormaler Montage, Einstellung oder Betrieb des Produkts.
- Teilen, die einem normalen Verschleiß unterliegen.

Die Garantie gilt nicht für:

- Versand- und Verpackungskosten.
- die Verwendung des Werkzeugs für einen anderen Zweck als den, für den es entwickelt wurde.
- die Verwendung und Wartung der Maschine auf eine Weise, die nicht in der Bedienungsanleitung beschrieben ist.

Aufgrund unserer Politik der kontinuierlichen Produktverbesserung behalten wir uns das Recht vor, Spezifikationen ohne Vorankündigung zu ändern oder zu modifizieren. Infolgedessen kann das Produkt von den hierin enthaltenen Informationen abweichen, aber Änderungen werden ohne Vorankündigung vorgenommen, wenn sie sich als Verbesserung gegenüber der vorherigen Eigenschaft erweisen.

LESEN SIE DAS HANDBUCH SORGFÄLTIG DURCH, BEVOR SIE DIE MASCHINE BENUTZEN.

Bei der Bestellung von Ersatzteilen geben Sie bitte die Teilenummer oder den Code an, Sie finden diese in der Ersatzteilliste in diesem Handbuch. Bewahren Sie den Kaufbeleg auf; ohne diesen ist die Garantie ungültig. Um Ihnen bei Ihrem Produkt zu helfen, laden wir Sie ein, uns telefonisch oder über unsere Website zu kontaktieren:

- **+33 (0)9.70.75.30.30**
- **<https://services.swap-europe.com/contact>**

Sie müssen ein "Ticket" über ihre Plattform erstellen.

- Registrieren Sie sich oder erstellen Sie Ihr Konto.
- Geben Sie die Werkzeugreferenz an.
- Wählen Sie den Betreff Ihrer Anfrage.
- Erklären Sie Ihr Problem.
- Fügen Sie diese Dateien bei: Rechnung oder Kaufbeleg, Foto des Kennzeichnungsschildes (Seriennummer), Foto des benötigten Teils (zum Beispiel: Steckerstifte des Transformators).



PRODUKTAUSFALL

WAS SOLL ICH TUN, WENN MEINE MASCHINE AUSFÄLLT?

Wenn Sie Ihr Produkt in einem Geschäft gekauft haben:

- Leeren Sie den Kraftstofftank.
 - Vergewissern Sie sich, dass Ihre Maschine vollständig (Zubehör wird mitgeliefert) und sauber ist! Wenn dies nicht der Fall ist, wird die Reparaturwerkstatt die Maschine ablehnen.
- Erscheinen Sie im Geschäft mit der kompletten Maschine inklusive Quittung oder Rechnung.

Wenn Sie Ihr Produkt auf einer Website gekauft haben:

- Leeren Sie den Kraftstofftank
- Vergewissern Sie sich, dass Ihre Maschine vollständig (Zubehör wird mitgeliefert) und sauber ist! Wenn dies nicht der Fall ist, wird die Reparaturwerkstatt die Maschine ablehnen.
- Erstellen Sie ein SWAP-Europe Kundendienstdossier (Ticket) auf der Website: <https://services.swap-europe.com>. Wenn Sie den Antrag auf SWAP-Europe stellen, müssen Sie die Rechnung und das Foto des Namensschildes beifügen.
- Wenden Sie sich an die Reparaturwerkstatt, um die Verfügbarkeit sicherzustellen, bevor Sie die Maschine entfernen.

Begeben Sie sich mit der komplett verpackten Maschine zur Reparaturstation, zusammen mit der Kaufrechnung und dem Stationsübernahmebogen, der heruntergeladen werden kann, sobald die Kundendienst-Anforderung auf der Website von SWAP-Europe gestellt wurde

Für Maschinen mit Ausfall von BRIGGS & STRATTON-, HONDA- und RATO-Motoren beachten Sie bitte das Handbuch.

Die Reparaturen werden von den zugelassenen Motorenherstellern dieser Hersteller durchgeführt, siehe deren Website:

- <http://www.briggsandstratton.com/eu/fr>
- <http://www.honda-engines-eu.com/fr/service-network-page.jsessionid=5EE8456CF39CD572AA2AEEDFD290CDAE>
- <https://www.rato-europe.com/it/service-network>

Bitte bewahren Sie die Originalverpackung für die Rücksendung an den Kundendienst oder verpacken Sie Ihr Gerät in einen ähnlichen Karton mit den gleichen Abmessungen.

Wenn Sie Fragen zu unserem Kundendienst haben, können Sie eine Anfrage auf unserer Website <https://services.swap-europe.com> stellen

Unsere Hotline steht Ihnen weiterhin unter +33 (9) 70 75 30 30 zur Verfügung.



GARANTIEAUSSCHLUSS

DIE GARANTIE GILT NICHT FÜR :

- Inbetriebnahme und Produkteinstellungen.
- Schäden, die durch normale Abnutzung des Produkts entstehen.
- Schäden, die durch unsachgemäßen Gebrauch des Produkts entstehen.
- Schäden, die durch eine Installation oder Inbetriebnahme entstehen, die nicht mit der Bedienungsanleitung übereinstimmt.
- Vergaserbedingte Ausfälle über 90 Tage hinaus und Verschmutzungen des Vergasers.
- Handlungen der periodischen und Standard-Unterhaltung.
- Änderungs- und Demontagehandlungen, durch die die Garantie unmittelbar erlischt.
- Produkte, deren ursprüngliche Authentifizierungskennzeichnung (Marke, Seriennummer) verschlechtert, verändert oder entfernt wurde.
- Der Ersatz von Verbrauchsmaterialien.
- Die Verwendung von Nicht-Originalteilen.
- Bruch von Teilen aufgrund von Stößen oder Spritzern.
- Ausfälle des Zubehörs.
- Mängel und ihre Folgen im Zusammenhang mit jeder äußeren Ursache.
- Verlust von Elementen und Verlust durch unzureichende Verschraubung.
- Schneidelemente und Beschädigungen durch das Lösen von Teilen.
- Überlastung oder Überhitzung.
- Schlechte Qualität der Stromversorgung: Spannungsverlust, falsche Spannung, usw.
- Schäden, die dadurch entstehen, dass das Produkt während der für die Reparaturen erforderlichen Zeit nicht mehr benutzt werden kann, und ganz allgemein die Kosten für die Immobilisierung des Produkts.
- Die Kosten für ein Gegengutachten einer Drittpartei auf der Grundlage eines Kostenvoranschlags einer Reparaturwerkstatt von SWAP-Europe
- Die Verwendung eines Produkts, das einen Defekt oder Bruch aufweist, der nicht sofort von SWAP-Europe gemeldet und/oder repariert wird.
- Verschlechterung durch Transport und Lagerung*.
- Seilzugstarter über 90 Tage.
- Öl, Benzin, Fett.
- Schäden durch die Verwendung von ungeeigneten Kraft- oder Schmierstoffen.

* * Gemäß der Transportgesetzgebung müssen Transportschäden den Transporteuren innerhalb von maximal 48 Stunden nach Entdeckung per Einschreiben mit Rückschein gemeldet werden.

Dieses Dokument ist eine Ergänzung zu Ihrem Merkblatt, das keine erschöpfende Liste darstellt.

Achtung: Alle Bestellungen müssen in Anwesenheit des Zustellers überprüft werden. Im Falle einer Ablehnung müssen Sie einfach die Lieferung ablehnen und Ihre Ablehnung mitteilen.

Zur Erinnerung: Reservierungen schließen eine Benachrichtigung per Einschreiben A/R innerhalb von 72 Stunden nicht aus.

Informationen :

Thermische Geräte müssen zu jeder Jahreszeit winterfest gemacht werden (Service auf der SWAP-Europe Website verfügbar). Batterien müssen vor der Lagerung aufgeladen werden.



Instrucciones Originales
Pulidora de mano FPGAUTO



ZI - 32, calle Aristide Bergès, 31270 Cugnaux, Francia

 **IMPORTANTE** – Lea atentamente el presente manual con el fin de conocer todo el contenido antes de utilizar este aparato y conserve este manual como referencia

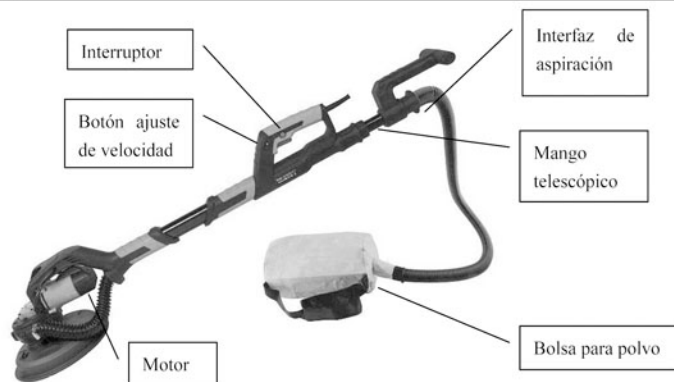

Accesorios:

- (1) CONECTOR 1PZ
- (2) TUBO ASPIRACIÓN 1PZ
- (3) BOLSA PARA POLVO 1PZ
- (4) ABRASIVOS 6PCS
- (5) CEPILLOS CARBONO 1JUEGO
- (6) LLAVE DOBLE 1PZ
- (7) LLAVE HEX 1PZ
- (8) MANGO 1PZ

Instalación

Antes de reparar o reemplazar las piezas de recambio y accesorios eléctricos, asegúrese de que está desenchufado de la corriente.

Instrucciones de montaje

a. El aspecto desembalado se muestra en la siguiente imagen

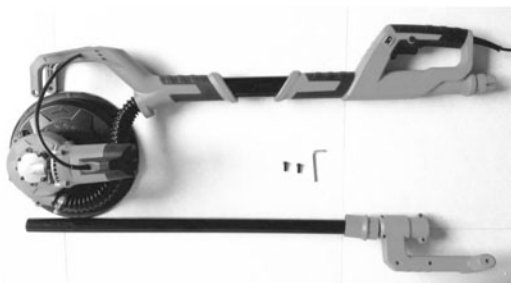

b. La instalación del brazo de soporte se muestra en la siguiente imagen (Introducir el brazo de soporte en la abrazadera de plástico y atornillar tanto el lado izquierdo como

el derecho del brazo de soporte con una llave allen).



c. Instalación del tubo telescópico (Introducir el tubo telescópico en el tubo delantero, ajustar en la longitud adecuada, girar la tuerca de bloqueo en el tubo delantero de

plástico y bloquear.)

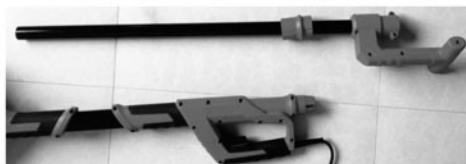

Recambio de papel de pulido

Antes de instalar el nuevo papel de pulido, se deberá limpiar la almohadilla de pulido, así como el cepillo antes de usarlo. La almohadilla de pulido cuenta con una capa de tela; se puede instalar rápida y fácilmente el papel de pulido aterciopelado. Colocar el nuevo papel de pulido cuidadosamente en la almohadilla de pulido. Presionar sobre el mismo firmemente con la mano para fijarlo en su sitio.



Recambio de la almohadilla de pulido

La vara de salida se introduce en el centro de la almohadilla de pulido con una llave allen en posición 6 en el sentido de las agujas del reloj y al mismo tiempo, las manos sostienen la llave en forma de Y y giran en el sentido opuesto a las agujas del reloj con respecto a la almohadilla de pulido. Es entonces cuando se puede retirar la

Instructions originales

almohadilla de pulido.



Forma de acoplamiento de la bolsa de recogida de polvo a la pulidora FPG710-AUTO:



AJUSTE DE VELOCIDAD:

La velocidad de pulido se podrá ajustar según las diferentes condiciones y las necesidades de calidad del pulido. La pulidora Drywal está equipada con un mando de velocidad variable. La velocidad se ajusta girando la rueda de control. La rueda de control está numerada de "1" al "6", siendo "1" la velocidad más lenta (Aproximadamente 1.000 RPM) y "6" la velocidad más rápida (aproximadamente 1.850 RPM).

Utilice la configuración de mayor velocidad para una limpieza rápida. Utilice la configuración de menor velocidad para reducir la velocidad de limpieza y lograr un control más preciso.

Botón de ajuste de velocidad



El tubo telescópico

De acuerdo con las necesidades de las diferentes posiciones de trituración, se podrá ajustar la longitud de la máquina entre 1.100-1.800 mm. La tuerca de bloqueo se gira en el sentido contrario a las agujas del reloj para aflojar, el tubo se estira hacia la derecha y después se rota en el sentido de las agujas del reloj para bloquear.



locking nut

Tuerca de bloqueo

Ángulo de pulido

Con el fin de realizar trabajos de pulido lateral, retirar la parte delantera del disco de plástico con el destornillador.



El anillo de soporte permite ajustar la profundidad de pulido.



Instructions originales

VACIAR LA BOLSA

Atención

Vaciar la bolsa cuando el aparato esté parado.

La bolsa posee una costura cerrada con un clip de plástico

Vaciar la bolsa cuando esté llena en un 50%

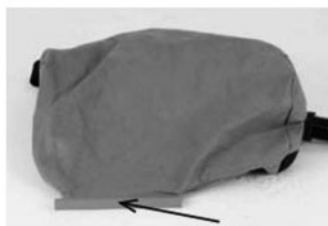

AJUSTE DE VELOCIDAD

La velocidad de pulido se puede ajustar según las condiciones del pulido.

Es suficiente con regular el botón de ajuste de 1 a 6 (1 es alrededor de 1500Tr/Mn y 6 alrededor de 3000 Tr/Mn)



Para encender el aparato:

Pulsar el interruptor. (PASO1)

Nota: Para facilitar su uso al operador, el interruptor ON/OFF puede bloquearse en la posición ON

Pulsar el botón de cierre (PASO2) para bloquear el botón en la posición ON.



Mantenimiento

Mantener limpias las herramientas, limpiar los desechos y el polvo.

Añada con frecuencia aceite lubricante y grasa (reductor, bearing) para mantener un uso flexible de la herramienta.

Revisar siempre el cable eléctrico, enchufe e interruptor con el fin de conservar las herramientas en buenas condiciones.

Las herramientas eléctricas fabricadas por la empresa pasan una estricta inspección de calidad. Si aún así el aparato falla, repárelo con la autorización del departamento de servicio al cliente.

Recambio del cepillo de carbono

Los accesorios incluyen un juego de cepillos de carbono originales. Cuando el cepillo de carbono esté gastado, reemplazar con uno nuevo. Girar el destornillador en el sentido contrario a las agujas del reloj para desatornillar la tapa del cepillo, retirar el cepillo original de carbono para colocar uno nuevo en el mango del cepillo y volver a colocar la tapa del cepillo.



GARANTÍA



GARANTÍA

El fabricante garantiza el producto contra defectos de material y mano de obra por un periodo de 2 años a partir de la fecha de compra original. La garantía se aplica si el producto es para uso doméstico. La garantía no se extiende a las averías debidas al desgaste y los daños ordinarios.

El fabricante acepta reemplazar las piezas clasificadas como defectuosas por el distribuidor designado. El fabricante no se hace responsable del reemplazo de la máquina, en todo o en parte, y/o de cualquier daño resultante.

La garantía no cubre las averías debidas a:

- un mantenimiento insuficiente.
- al montaje, ajuste u operaciones anormales del producto.
- a las piezas sujetas al desgaste normal.

La garantía no se extiende:

- a los gastos de expedición y embalaje.
- al uso de la herramienta para un fin distinto de aquel para el cual fue diseñada.
- al uso y mantenimiento de la máquina de manera no descrita en el manual del usuario.

Debido a nuestra política de mejora continua del producto, nos reservamos el derecho de alterar o modificar las características sin previo aviso. Por consiguiente, el producto puede diferir de la información contenida en el presente documento, pero se efectuará una modificación sin previo aviso si es determinada como una mejora de la característica anterior.

LEA DETENIDAMENTE EL MANUAL ANTES DE UTILIZAR LA MÁQUINA.

Al encargar piezas sueltas, rogamos indique el número o el código de la pieza; podrá encontrarlo en la lista de piezas sueltas en este manual. Conserve el recibo de compra; sin él, la garantía no es válida. Con el fin de ayudarle con su producto, le invitamos a ponerse en contacto con nosotros por teléfono o mediante nuestro sitio web:

- **+33 (0)9.70.75.30.30**
- **<https://services.swap-europe.com/contact>**

Deberá crear un «ticket» mediante su plataforma.

- Regístrese o cree su cuenta.
- Indique la referencia de la herramienta.
- Elija el objeto de su solicitud.
- Explique su problema.
- Adjunte estos archivos: factura o recibo de compra, foto de la placa de identificación (número de serie), foto de la pieza que necesita (por ejemplo: clavijas del enchufe del transformador que se han roto).



AVERÍA PRODUCTO

¿QUÉ HACER SI MI MÁQUINA SE AVERÍA?

Si ha comprado su producto en una tienda:

- Vacíe el depósito de gasolina.
- Compruebe que su máquina esté completa (accesorios provistos) y limpia. En caso contrario, su reparador rechazará arreglar la máquina.

Preséntese en la tienda con la máquina completa con el ticket de compra o la factura.

Si ha comprado su producto en un sitio web:

- Vacíe el depósito de gasolina
- Compruebe que su máquina esté completa (accesorios provistos) y limpia. En caso contrario, su reparador rechazará arreglar la máquina.
- Cree un expediente SAV SWAP-Europe (ticket) en el sitio web: <https://services.swap-europe.com>
En el momento de hacer su solicitud en SWAP-Europe, deberá incluir la factura y la foto de la placa indicadora.
- Póngase en contacto con la estación de reparación para asegurarse de que está disponible antes de depositar la máquina.

Preséntese en la estación de reparación con la máquina completa embalada, acompañada de la factura de compra y de la ficha de servicio en estación descargable una vez efectuada la solicitud de servicio posventa en el sitio web SWAP-Europe

Para las máquinas que presenten una avería de motores constructores BRIGGS & STRATTON, HONDA y RATO rogamos consulte el manual.

Las reparaciones se llevarán a cabo por los fabricantes de motores autorizados de estos constructores; consulte sus sitios web:

- <http://www.briggsandstratton.com/eu/fr>
- <http://www.honda-engines-eu.com/fr/service-network-page.jsessionid=5EE8456CF39CD572AA2AEEDFD290CDAE>
- <https://www.rato-europe.com/it/service-network>

Conserve su embalaje original para facilitar los reintegros posventa o para empaquetar su máquina en una caja de cartón similar con las mismas dimensiones.

Para cualquier pregunta relativa a nuestro servicio posventa, puede consultar nuestra página web. <https://services.swap-europe.com>

Nuestra línea directa está a su servicio llamando al

+33 (9) 70 75 30 30.



EXCLUSIONES DE GARANTÍA

LA GARANTÍA NO CUBRE:

- La puesta en marcha y los ajustes del producto.
- Los daños resultantes de un desgaste ordinario del producto.
- Los daños resultantes de un uso no conforme del producto.
- Los daños resultantes de un montaje o de una puesta en marcha no conforme al manual de uso.
- Las averías relativas a la carburación después de 90 días y al ensuciamiento de los carburadores.
- Los actos de mantenimiento periódicos y normalizados.
- Los actos de modificación y de desmontaje que anulan directamente la garantía.
- Los productos cuyo marcado original de autenticación (marca, número de serie) hayan sido degradados, alterados o retirados.
- El reemplazo de consumibles.
- El uso de piezas que no sean las originales.
- La rotura de piezas resultante de golpes o protecciones.
- Las averías de los accesorios.
- Los defectos y sus consecuencias relacionadas con cualquier causa externa.
- La pérdida de elementos y la pérdida debida a un atornillado insuficiente.
- Los elementos cortantes y cualquier daño causado por el desprendimiento de partes.
- Una sobrecarga o un sobrecalentamiento.
- Mala calidad de la alimentación: tensión defectuosa, error de voltaje, etc.
- Los daños resultantes de la privación del uso del producto durante el tiempo necesario para las reparaciones y, más en general, los gastos de inmovilización del producto.
- El coste de un peritaje de evaluación establecido por un tercero tras una estimación de presupuesto por parte de una estación de reparación de SWAP-Europa
- El uso de un producto que presente un defecto o una rotura constatado/a y que no haya sido objeto de una comunicación inmediata y/o de una reparación por los servicios de SWAP-Europa.
- Los deterioros relacionados con los transportes y el almacenamiento*.
- Los lanzadores después de 90 días.
- Aceite, gasolina, grasa.
- Los años relacionados con el uso de combustibles o lubricantes no conformes.

* De conformidad con la legislación sobre transporte, los deterioros debidos al transporte deben declararse a los transportistas en un plazo máximo de 48 horas después de su constatación mediante carta certificada con acuse de recibo.

Este documento es un complemento de su manual, lista no exhaustiva.

Atención: todo pedido debe ser revisado en presencia del repartidor. En caso de que este último rehúse, usted deberá sencillamente rechazar la entrega y notificar su rechazo.

Recuerde: las reservas no excluyen la notificación por correo certificado con acuse de recibo en un plazo de 72 h.

Información:

Los aparatos térmicos deben mantenerse en hibernación en cada temporada (servicio disponible en el sitio web SWAP-Europe). Las baterías deben cambiarse antes de ser almacenadas.



Instruções Originais
Lixadeira de braço FPGAUTO



ZI - 32, rua Aristide Bergès, 31270 Cugnaux, França

 **IMPORTANTE** — Por favor leia com atenção o presente manual a fim de conhecer todo o conteúdo antes de usar esta máquina de corte e guarde este manual para referência futura

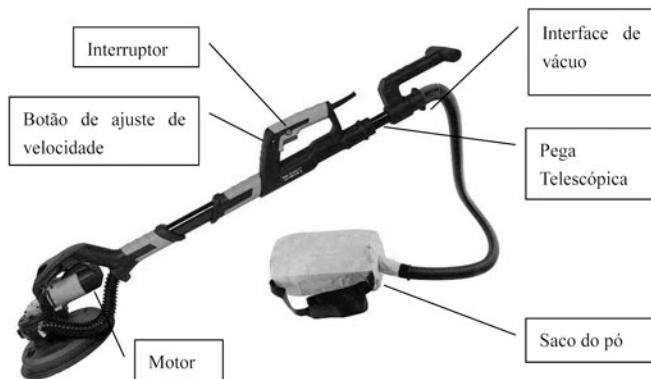

Accessórios:

- (1) CONECTOR IPÇ
- (2) TUBO DE VÁCUO IPÇ
- (3) SACO DO PÓ IPÇ
- (4) ABRASIVOS 6PÇS
- (5) CARVÃO 1CONJUNTO
- (6) CHAVE DUPLA IPÇ
- (7) CHAVE SEXTAVADA IPÇ
- (8) PEGA IPÇ

Instalação

☐ Antes da reparação ou substituição de peças de reposição, acessórios para ferramentas elétricas, certifique-se de retirar a ficha da tomada.

Instruções de montagem

a. Estado de desempacotamento mostrado na imagem abaixo

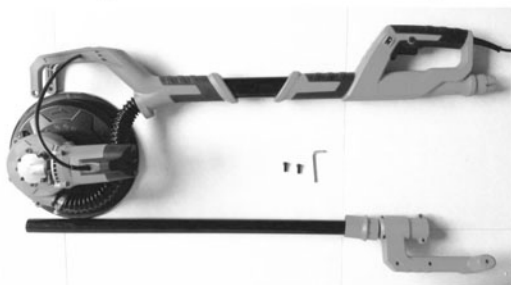

b. Instalação do braço de suporte mostrado na imagem abaixo (Insira o braço de suporte no grampo de plástico, coloque e aperte os parafusos em ambos os braços de

suporte esquerdo e direito com chave de fendas sextavada).



c. Instalação do tubo telescópico (Insira o tubo telescópico no tubo dianteiro, ajuste o comprimento adequado, rode a porca de bloqueio no tubo de plástico dianteiro e bloqueie.)

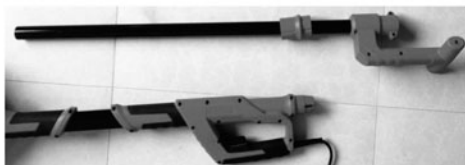

A substituição de papel de lixa

Antes de instalar o novo papel de lixa, deve primeiro limpar o bloco de lixa, com o uso de pincel. O bloco de lixa tem uma camada de pano; pode rapidamente e facilmente instalar juntando papel de lixa. Coloque o novo papel de lixa com precisão sobre o bloco de lixa. Pressione-o firmemente com a mão para o lugar.

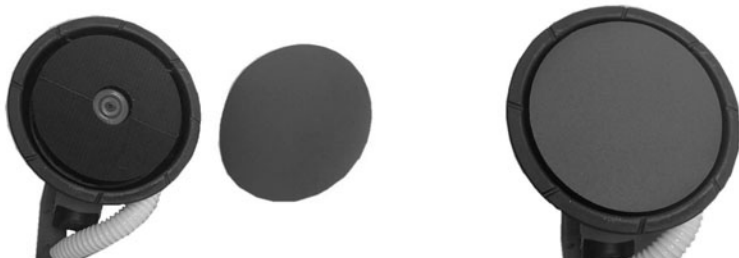

A substituição do bloco de lixar

O eixo de saída é inserido dentro do centro do bloco de lixar com chave de seis ângulos num ângulo de rotação no sentido horário na sextavada, e ao mesmo tempo, as mãos prendem a chave de forma Y e viram no sentido contrário ao horário do bloco de lixar. E o bloco de lixar pode ser removido.



Forma de ligação do saco de recolha de pó à lixadeira FPG710-AUTO :



AJUSTE DA VELOCIDADE:

A velocidade de lixar pode ser ajustada de acordo com diferentes condições e requisitos de qualidade de lixa. A Lixadeira Drywall está equipada com um controlo de velocidade variável. A velocidade é ajustada girando o botão de controlo. O botão de controlo é numerado "1" a "6", sendo "1" a velocidade mais lenta (Aproximadamente 1000 RPM) e "6" sendo a velocidade mais rápida (aproximadamente 1850 RPM). Use as configurações de velocidade mais elevadas para remoção de material rápida. Use a configuração de velocidade mais baixa para reduzir a taxa de remoção para um controlo mais preciso.

Ajuste o botão de velocidade



O tubo telescópico

De acordo com as necessidades das diferentes posições de lixamento, pode ser o comprimento da máquina para se ajustar entre 1100-1800mm. A porca de bloqueio anti-horário para soltar, o tubo é puxado para o comprimento certo, e depois girando no sentido horário bloqueia.



locking nut



Porca de bloqueio

Lixar ângulos

Para fazer trabalho de lixamento lateral, tire a parte da frente do disco de plástico com chave de fenda.



O aro de reserva serve para ajustar a profundidade de lixamento.



Instructions originales

Faça

ESVAZIAR O SACO

Atenção

Esvaziar o saco quando a máquina estiver parada

O saco possui uma costura fechada por um grampo de plástico

Esvaziar o saco quando estiver cheio a 50%

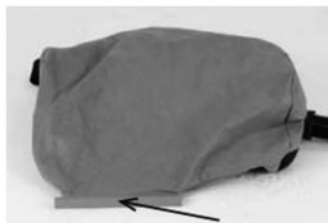

AJUSTE DA VELOCIDADE

A velocidade de lixar pode ser ajustada de acordo com as condições de lixar.

Basta ajustar o botão de ajuste de 1 a 6 (1 é cerca de 1500Tr/Mn e 6 é cerca de 3000 Tr/Mn)



Para ligar a máquina:

Pressione o botão interruptor. (PASSO 1)

Nota: pela preocupação de comodidade do operador, o botão interruptor LIGAR/DESLIGAR pode ser bloqueado na posição LIGAR

Pressione o botão de bloqueio do interruptor (PASSO 2) para bloquear o interruptor na posição LIGAR.

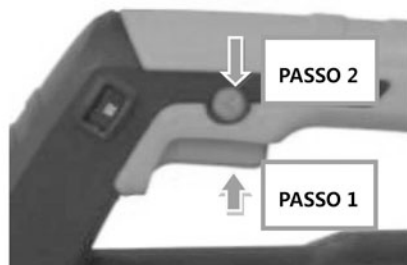

Manutenção

Mantenha as ferramentas limpas, limpe detritos e pó.

Adicione frequentemente óleo e graxa lubrificante (reductor, rolamento) para manter a operação da ferramenta flexível.

Verifique sempre o cabo de alimentação, ficha, interruptor, para que as ferramentas estejam em boas condições.

As ferramentas elétricas produzidas pela empresa são de inspeção de qualidade rigorosa, se continua a ocorrer falha na máquina, por favor repare a máquina com a autorização do departamento de serviço ao cliente

Substituição da Escova de Carbono

Os acessórios incluem um conjunto original de escova de carbono, quando a escova de carbono atingir o limite de desgaste, substitua-a por uma nova. "+" chave de fendas sentido anti-horário desparafuse a tampa da escova, retire a escova de carbono original, para colocar nova escova de carbono para escovar suporte e aparafuse a tampa da escova.



GARANTIA

FEIDER

MACHINES

GARANTIA

O fabricante oferece garantia do produto contra defeitos em materiais e mão-de-obra durante um período de 2 anos desde a data de aquisição original. A garantia só se aplica se o produto se destinar a uso doméstico. A garantia não cobre avarias resultantes do desgaste normal.

O fabricante acorda substituir as peças identificadas como defeituosas pelo distribuidor designado. O fabricante não é responsável pela substituição da máquina, parcial ou integralmente e/ou danos decorrentes.

A garantia não cobre avarias devido a:

- manutenção insuficiente.
- montagem, regulação e funcionamento incorretos do produto.
- peças sujeitas a desgaste normal.

A garantia não é extensível a:

- custos de envio embalagem.
- uso da ferramenta para outros fins que não o previsto e para o qual foi concebida.
- utilização e manutenção da máquina de forma não descrita no manual de instruções.

Devido à nossa política de melhoramento contínuo do produto, reservamo-nos o direito de alterar ou modificar as especificações sem aviso. Por conseguinte, o produto pode diferir da informação contida aqui, mas uma modificação será implementada sem aviso prévio se for considerada como uma melhoria da característica anterior.

LEIA ESTE MANUAL CUIDADOSAMENTE ANTES DE UTILIZAR O APARELHO.

Quando encomendar peças sobressalentes, indique o número ou código da peça. Pode encontrar esta informação na lista de peças sobressalentes incluída neste manual. Guarde o recibo da compra: sem ele a garantia é inválida. Para o ajudar com o seu produto, convidamo-lo a contactar-nos por telefone ou através do nosso website:

- **+33 (0)9.70.75.30.30**
- **<https://services.swap-europe.com/contact>**

Tem de criar um "bilhete" através da plataforma Web.

- Registe-se ou crie a sua conta.
- Indique a referência da ferramenta.
- Escolha o assunto do seu pedido.
- Descreva o seu problema.
- Anexe estes ficheiros: fatura ou recibo de venda, foto da placa de identificação (número de série), foto da peça que precisa (por exemplo; pinos da ficha do transformado que estejam partidos).



SWAP
EUROPE
LA PIÈCE QUI CHANGE TOUT

FALHA DO PRODUTO

QUE FAZER SE A MINHA MÁQUINA AVARIAR?

Se adquiriu o seu produto numa loja:

- Esvazie o depósito de combustível.
- Certifique-se de que a sua máquina está completa com todos os acessórios fornecidos e limpa! Se não for o caso, o reparador recusará a máquina.

Dirija-se à loja com a máquina completa e com o recibo ou a fatura.

Se adquiriu o seu produto num website:

- Esvazie o depósito de combustível.
- Certifique-se de que a sua máquina está completa com todos os acessórios fornecidos e limpa! Se não for o caso, o reparador recusará a máquina.
- Crie um bilhete de assistência SWAP-Europe no site: <https://services.swap-europe.com> Quando fizer o pedido na SWAP-Europe, deve anexar a fatura e a foto da placa de identificação (número de série).
- Contacte a estação de reparação para se certificar de que está disponível antes de entregar a máquina.

Dirija-se à estação de reparação com a máquina completa embalada, acompanhada da fatura da compra e a folha de apoio da estação, que pode descarregar após concluir o pedido de assistência no site da SWAP-Europe

Para máquinas com falhas de motor dos fabricantes BRIGGS & STRATTON, HONDA e RATO, consulte as instruções seguintes.

As reparações serão realizadas por fabricantes de motores aprovados destes fabricantes, consulte o respetivo site:

- <http://www.briggsandstratton.com/eu/fr>
- <http://www.honda-engines-eu.com/fr/service-network-page;jsessionid=5EE8456CF39CD572AA2AEEDFD290CDAE>
- <https://www.rato-europe.com/it/service-network>

Guarde a embalagem original para permitir que o serviço pós-venda devolva ou embale a sua máquina numa caixa de cartão idêntica com as mesmas dimensões.

Para qualquer dúvida sobre o nosso serviço pós-venda faça um pedido no nosso website <https://services.swap-europe.com>

A nossa linha de apoio está disponível em +33 (9) 70 75 30 30.



EXCLUSÕES DA GARANTIA

A GARANTIA NÃO COBRE:

- Arranque e configuração do produto.
- Danos resultantes do desgaste normal do produto.
- Danos resultantes da utilização indevida do produto.
- Danos resultantes da montagem ou do arranque não realizados de acordo com o manual de instruções.
- Avarias relacionadas com a carburação depois de 90 dias e sujidade nos carburadores.
- Realização de manutenção periódica e normal.
- Ações de modificação e desmontagem que invalidem diretamente a garantia.
- Produtos cuja marca de autenticação original (marca, número de série) tenha sido deteriorada, alterada ou retirada.
- Substituição de consumíveis.
- A utilização de peças não originais.
- Quebra de peças na sequência de impactos ou projecções.
- Avarias dos acessórios.
- Defeitos e suas consequências relacionadas com qualquer causa externa.
- Perda de componentes e perda devido a mau aparafusamento.
- Cortar componentes e qualquer dano relacionado com peças soltas.
- Sobrecarga ou sobreaquecimento.
- Má qualidade do fornecimento de energia: tensão deficiente, erro de tensão, etc.
- Danos resultantes da privação de usufruto do produto durante o tempo necessário para reparações e, em geral, os custos relacionados com a imobilização do produto.
- Os custos de uma segunda opinião estabelecidos por um terceiro na sequência de uma estimativa de uma estação de reparação SWAP-Europe
- O uso de um produto que evidencie um defeito ou uma avaria que não tenha sido sujeito a um relatório imediato e/ou reparação com os serviços da SWAP-Europe.
- Deterioração relacionada com o transporte e armazenamento*.
- Iniciadores depois de 90 dias.
- Óleo, gasolina, lubrificante.
- Danos relacionados com a utilização de combustíveis ou lubrificantes não conformes.

* De acordo com a legislação dos transportes, os danos relacionados com o transporte devem ser declarados aos transportadores no prazo máximo de 48 horas após observação por carta registada com aviso de receção. Este documento é um suplemento ao seu aviso, não uma lista exaustiva.

Atenção: todas as encomendas devem ser verificadas na presença da pessoa que efetua a entrega. Caso a pessoa que efetua a entrega se recuse, deve simplesmente recusar a entrega e notificar a sua recusa.

Aviso: as reservas não excluem a notificação por carta registada com aviso de receção no prazo de 72 horas.

Informação:

Os dispositivos térmicos devem ser hibernados em cada estação (assistência disponível no site da SWAP-Europe). As baterias devem ser carregadas antes de serem armazenadas.



DRYWALL SANDER

FPGAUTO

Instructions manual



CAUTION : READ THIS INSTRUCTION MANUAL BEFORE USE THIS MACHINE

FEIDER

ZI, 32 RUE ARISTIDE BERGES 312070 CUGNAUX, France



CONTENTS

1. SAFETY WARNINGS	3
2. YOUR PRODUCT	7
3. USE	8
4. MAINTENANCE AND STORAGE	12
5. DISPOSAL	12
6. EXPLODED VIEW	13
7. CE DECLARATION	15
8. WARRANTY	16
9. PRODUCT FAILURE	17
10. WARRANTY EXCLUSIONS	18

1. SAFETY WARNINGS

A **WARNING** Read all safety warnings and all instructions. *Failure to follow the warnings and instructions may result in electric shock, fire and/or serious injury.*

Save all warnings and instructions for future reference. *The term "power tool" in the warnings refers to your mains-operated (corded) power tool or battery-operated (cordless) power tool.*

1) Work area safety

- a) **Keep work area clean and well lit.** *Cluttered or dark areas invite accidents.*
- b) **Do not operate power tools in explosive atmospheres, such as in the presence of flammable liquids, gases or dust.** *Power tools create sparks which may ignite the dust or fumes.*
- c) **Keep children and bystanders away while operating a power tool.** *Distractions can cause you to lose control.*

2) Electrical safety

- a) **Power tool plugs must match the outlet. Never modify the plug in any way. Do not use any adapter plugs with earthed (grounded) power tools.** *Unmodified plugs and matching outlets will reduce risk of electric shock.*
- b) **Avoid body contact with earthed or grounded surfaces, such as pipes, radiators, ranges and refrigerators.** *There is an increased risk of electric shock if your body is earthed or grounded.*
- c) **Do not expose power tools to rain or wet conditions.** *Water entering a power tool will increase the risk of electric shock.*
- d) **Do not abuse the cord. Never use the cord for carrying, pulling or unplugging the power tool. Keep cord away from heat, oil, sharp edges or moving parts.** *Damaged or entangled cords increase the risk of electric shock.*
- e) **When operating a power tool outdoors, use an extension cord suitable for outdoor use.** *Use of a cord suitable for outdoor use reduces the risk of electric shock.*
- f) **If operating a power tool in a damp location is unavoidable, use a residual current device (RCD) protected supply.** *Use of an RCD reduces the risk of electric shock.*

3) Personal safety

- a) **Stay alert, watch what you are doing and use common sense when operating a power tool. Do not use a power tool while you are tired or under the influence of drugs, alcohol or medication.** *A moment of inattention while operating power tools may result in serious personal injury.*
- b) **Use personal protective equipment. Always wear eye protection.** *Protective equipment such as dust mask, non-skid safety shoes, hard hat, or hearing protection used for appropriate conditions will reduce personal injuries.*
- c) **Prevent unintentional starting. Ensure the switch is in the off-position connecting to power source and/or battery pack, picking up or carrying the tool.** *Carrying power tools with your finger on the switch or energizing power tools that have the switch on invites accidents.*
- d) **Remove any adjusting key or wrench before turning the power tool on.** *A wrench or a key left attached to a rotating part of the power tool may result in personal injury.*
- e) **Do not overreach. Keep proper footing and balance at all times.** *This enables better control of the power tool in unexpected situations.*
- f) **Dress properly. Do not wear loose clothing or jewellery. Keep your hair, clothing and gloves away from moving parts.** *Loose clothes, jewellery or long hair can be caught in moving parts.*
- g) **If devices are provided for the connection of dust extraction and collection facilities, ensure these are connected and properly used.** *Use of dust collection can reduce dust-related hazards.*

4) Power tool use and care

- a) **Do not force the power tool. Use the correct power tool for your application.** *The correct power tool will do the job better and safer at the rate for which it was designed.*
- b) **Do not use the power tool if the switch does not turn it on and off.** *Any power tool that cannot be controlled with*

the switch is dangerous and must be repaired.

- c) **Disconnect the plug from the power source and/or the battery pack from the power tool before making any adjustments, changing accessories, or storing power tools.** *Such preventive safety measures reduce the risk of starting the power tool accidentally.*
 - d) **Store idle power tools out of the reach of children and do not allow persons unfamiliar with the power tool or these instructions to operate the power tool.** *Power tools are dangerous in the hands of untrained users.*
 - e) **Maintain power tools.** Check for misalignment or binding of moving parts, breakage of parts and any other condition that may affect the power tool's operation. If damaged, have the power tool repaired before use. *Many accidents are caused by poorly maintained power tools.*
 - f) **Keep cutting tools sharp and clean.** *Properly maintained cutting tools with sharp cutting edges are less likely to bind and are easier to control.*
 - g) **Use the power tool, accessories and tool bits etc. in accordance with these instructions, taking into account the working conditions and the work to be performed.** *Use of the power tool for operations different from those intended could result in a hazardous situation.*
- 5) **Service**
- a) **Have your power tool serviced by a qualified repair person using only identical replacement parts.** *This will ensure that the safety of the power tool is maintained.*

Safety Warnings Common for Grinding, Sanding, Wire Brushing, Polishing or Abrasive Cutting-Off Operations:

- a) **This power tool is intended to function as a grinder, sander, wire brush, polisher or cut-off tool.** Read all safety warnings, instructions, illustrations and specifications provided with this power tool. *Failure to follow all instructions listed below may result in electric shock, fire and/or serious injury.*
- b) **Operations such as grinding, wire brushing, polishing or cutting-off are not recommended to be performed with this power tool.** *Operations for which the power tool was not designed may create a hazard and cause personal injury.*
- c) **Do not use accessories which are not specifically designed and recommended by the tool manufacturer.** *Just because the accessory can be attached to your power tool, it does not assure safe operation.*
- d) **The rated speed of the accessory must be at least equal to the maximum speed marked on the power tool.** *Accessories running faster than their rated speed can break and fly apart.*
- e) **The outside diameter and the thickness of your accessory must be within the capacity rating of your power tool.** *Incorrectly sized accessories cannot be adequately guarded or controlled.*
- f) **Threaded mounting of accessories must match the grinder spindle thread.** *For accessories mounted by flanges, the arbour hole of the accessory must fit the locating diameter of the flange.* *Accessories that do not match the mounting hardware of the power tool will run out of balance, vibrate excessively and may cause loss of control.*
- g) **Do not use a damaged accessory.** Before each use inspect the accessory such as abrasive wheels for chips and cracks, backing pad for cracks, tear or excess wear, wire brush for loose or cracked wires. If power tool or accessory is dropped, inspect for damage or install an undamaged accessory. After inspecting and installing an accessory, position yourself and bystanders away from the plane of the rotating accessory and run the power tool at maximum no-load speed for one minute. *Damaged accessories will normally break apart during this test time.*
- h) **Wear personal protective equipment.** Depending on application, use face shield, safety goggles or safety glasses. As appropriate, wear dust mask, hearing protectors, gloves and workshop apron capable of stopping small abrasive or workpiece fragments. *The eye protection must be capable of stopping flying debris generated by various operations. The dust mask or respirator must be capable of filtering particles generated by your operation.*

Prolonged exposure to high intensity noise may cause hearing loss.

i) **Keep bystanders a safe distance away from work area. Anyone entering the work area must wear personal protective equipment.** *Fragments of workpiece or of a broken accessory may fly away and cause injury beyond immediate area of operation.*

Hold the power tool by insulated gripping surfaces only, when performing an operation where the cutting accessory may contact hidden wiring or its own cord. *Cutting accessory contacting a "live" wire may make exposed metal parts of the power tool "live" and could give the operator an electric shock.*

NOTE The above warning may be omitted if polishing or sanding are the only recommended operations.

k) **Position the cord clear of the spinning accessory.** *If you lose control, the cord may be cut or snagged and your hand or arm may be pulled into the spinning accessory.*

l) **Never lay the power tool down until the accessory has come to a complete stop.** *The spinning accessory may grab the surface and pull the power tool out of your control.*

m) **Do not run the power tool while carrying it at your side.** *Accidental contact with the spinning accessory could snag your clothing, pulling the accessory into your body.*

n) **Regularly clean the power tool's air vents.** *The motor's fan will draw the dust inside the housing and excessive accumulation of powdered metal may cause electrical hazards.*

o) **Do not operate the power tool near flammable materials.** *Sparks could ignite these materials.*

p) **Do not use accessories that require liquid coolants.** *Using water or other liquid coolants may result in electrocution or shock.*

Further safety instructions for all operations

Kickback and Related Warnings

Kickback is a sudden reaction to a pinched or snagged rotating wheel, backing pad, brush or any other accessory. Pinching or snagging causes rapid stalling of the rotating accessory which in turn causes the uncontrolled power tool to be forced in the direction opposite of the accessory's rotation at the point of the binding.

For example, if an abrasive wheel is snagged or pinched by the workpiece, the edge of the wheel that is entering into the pinch point can dig into the surface of the material causing the wheel to climb out or kick out. The wheel may either jump toward or away from the operator, depending on direction of the wheel's movement at the point of pinching. Abrasive wheels may also break under these conditions.

Kickback is the result of power tool misuse and/or incorrect operating procedures or conditions and can be avoided by taking proper precautions as given below.

a) **Maintain a firm grip on the power tool and position your body and arm to allow you to resist kickback forces.** **Always use auxiliary handle, if provided, for maximum control over kickback or torque reaction during start-up.** *The operator can control torque reactions or kickback forces, if proper precautions are taken.*

b) **Never place your hand near the rotating accessory.** *Accessory may kickback over your hand.*

c) **Do not position your body in the area where power tool will move if kickback occurs.** *Kickback will propel the tool in direction opposite to the wheel's movement at the point of snagging.*







d) **Use special care when working corners, sharp edges etc. Avoid bouncing and snagging the accessory.** *Corners, sharp edges or bouncing have a tendency to snag the rotating accessory and cause loss of control or kickback.*

e) **Do not attach a saw chain woodcarving blade or toothed saw blade.** *Such blades create frequent kickback and loss of control.*

Safety Warnings Specific for Sanding Operations:

- a) **Do not use excessively oversized sanding disc paper. Follow manufacturers recommendations, when selecting sanding paper. Larger sanding paper extending beyond the sanding pad presents a laceration hazard and may cause snag, tearing of the disc or kickback.**

Warning symbol

	WARNING-To reduce the risk of injury, user must read instruction manual.
	Always wear ear protection
	Always wear goggles
	Always wear a breathing mask
	In accordance with essential applicable safety standards of European directives
	Class II product

Residuals risks

Even if you use this product in compliance with all safety requirements, the potential risks of injury and damage remain. The following hazards may arise in the structure and design of this product. Always be vigilant when using this product, so you can recognize and manage the risks rather.

There are harmful health consequences resulting from the emission of vibrations if the product is used for long periods of time or not properly managed and properly maintained.

There is risk of injury and property damage due to attachments or broken the sudden impact of hidden objects.

Risk of injury to persons and property caused by flying objects.

Intended use

The drywall sander is designed for sanding walls and ceilings made of drywall or plaster. The Sander provides superior finish and is faster than conventional finishing methods for both new construction and renovation work. Clean-up time is minimized by using an external dust bag attached to the sander.

2. YOUR PRODUCT

a. Description

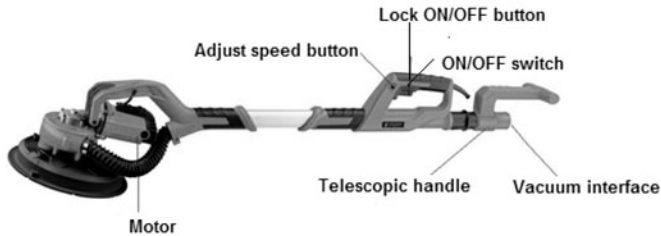

The tool is delivered with:

- 1 pack of sander paper
- 1 shoulder strap
- 1 dust collector bag
- 1 transport bag

b. Technical data

Voltage	230-240V~
Frequency	50 Hz
Rated power	750 W
No-load frequency speed	1000-1850min
Sandpaper Diameter	Ø225mm
Spindle thread	M14
Sound pressure level	LpA 83,1dB (A), Kpa =3 dB (A)
Sound power level	LwA 94.1dB (A), Kwa =3 dB (A)
Vibration	1,171m/s ² K 1,5m/s ²

Information:

- The declared vibration total value has been measured in accordance with a standard test method and may be used for comparing one tool with another;
- The declared vibration total value may also be used in a preliminary assessment of exposure.

Warning:

- that the vibration emission during actual use of the power tool can differ from the declared total value depending on the ways in which the tool is used; and
- of the need to identify safety measures to protect the operator that are based on an estimation of exposure in the actual conditions of use (taking account of all parts of the operating cycle such as the times when the tool is switched off and when it is running idle in addition to the trigger time).

Wear hearing protection.

3. USE

a. Support arm

- Insert support arm to the plastic clamp.
- Insert and tighten screws into both left and right support arm with hex spanner.



b. Telescopic pipe installation

Insert the telescopic tube into the handle, depending on the need for sanding, set between 1100-1800mm to obtain the desired length, then tighten the clamping ring to the plastic end of the handle. Turn the ring counterclockwise to loosen and clockwise to tighten.

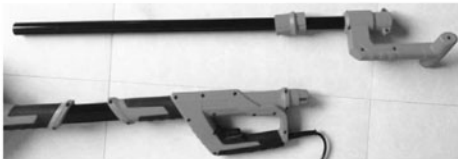

c. **Choose sandpaper**

According to the material and the grinding effect, select the appropriate sandpaper

Material	Use	Grit
Pigment	Removal of pigment	40
Paint	Removal of paint	60
Filling agent	Grinding bottom pigment	80
Interstitial material	Brush paint, grinding residues	100
	Pigment layer drips and convex	120
	Flat bottom material for painting	180

d. **Replacement of sanding paper**

Before installing the new paper, must first clear dirt sticking grinding wheel, such as the use of brush. Grinding surface adhesive disc has a layer of lint, it can quickly and easily installed flocking self-adhesive sandpaper. The surface grinding sandpaper pressed in the adhesive disc.

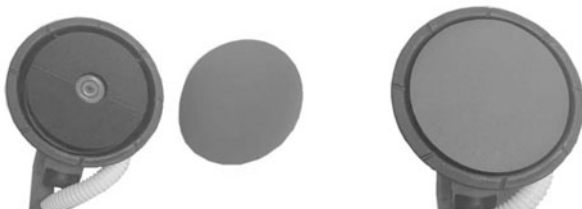

e. **The replacement of grinding disk stuck**

The output shaft is inserted into the adhesive disc center with six angle wrench clockwise rotation angle in the six hex hole, and at the same time, the hands hold the adhesive disc grinding, grinding disc can be remove adhesive.

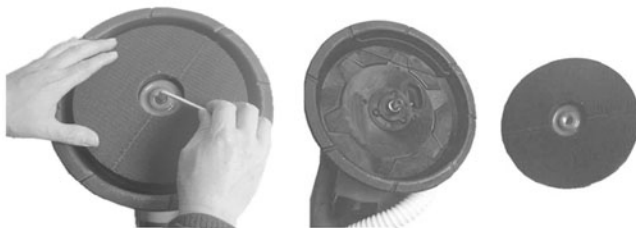

f. Connection of the dust collecting bag

Do not use other containers. Use only this type of dust bag compatible with this type of sander.

- Connect the vacuum hose to the dust ejection port of the sander as follows: Open the sander coupler by turning the large nut counterclockwise, push the swivel adapter to the end of the suction hose into the sander coupler; turn the large nut clockwise to tighten the connection of the two adapters.
- To avoid tangling the suction hose and power cable, it is best to attach them in a spaced manner by a few Velcro straps.



g. Sanding wheel speed regulation

The sanding of the grinding disk rotation speed can be adjusted according to different conditions and grinding quality requirements. Start with the lowest position first and increase the speed during operation and according to the operation made.



h. Telescopic pipe

According to the needs of different grinding position, can be the length of the machine to adjust between 1100-1800mm. The locking nut counter-clockwise to loosen, the pipe is pulled to the right length, and then clockwise rotating locking.



i. **Angle Grinding**

In order to do side grinding work, take off the front part of plastic disc with screw driver.

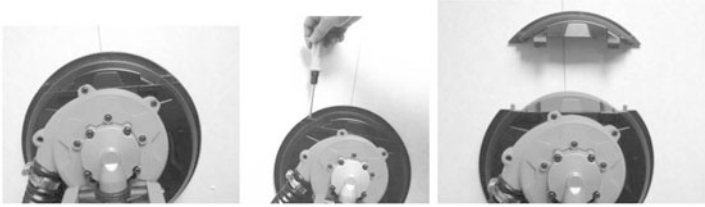

If necessary to raise height of sanding disc, you can put an extra ring on output shaft.



4. MAINTENANCE AND STORAGE

Keep tools clean, clean up debris and dust.

Often add in lubricating oil and grease (reducer, bearing) to keep the tool flexible operation.

Always check the power cable, plug, switch, so that the tools in good condition.

Power tools produced by the company are quality inspection Strict, if the machine still occurs failure, please repair the machine to the authorization of the customer service department

a. Carbon Brush replacement

The accessories includes an original set of carbon brush, when the carbon brush wear limit, replace with the new one. "+" screwdriver counter clock wise unscrew the brush cover, remove the original carbon brush, to put new carbon brush to brush holder and screw on the brush cover.



b. Spare parts

You can order the spare parts directly from our Service Center. Please place your order according to the type of the machine and the parts number given in the explosion drawing.

c. Repairs

There are no repairs to be provided by the user. For inspection and repairs, bring the tool directly to a qualified service.

d. Storage

After use and cleaning, please store your tool. Use the provided transport bag to transport the tool and the accessories. Store the tool in a clean, dry place, preferably in its box.

The tool must be stored away from children and pets.

Avoid exposing the tool to direct sunlight.

5. DISPOSAL

Electrical products should not be discarded with household products. According to the European Directive 2012/19/EC on waste electrical and electronic equipment and its implementation into national law, electrical products used must be collected separately and disposed of at collection points provided for this purpose. Talk with your local authorities or dealer for advice on recycling.



6. EXPLODED VIEW

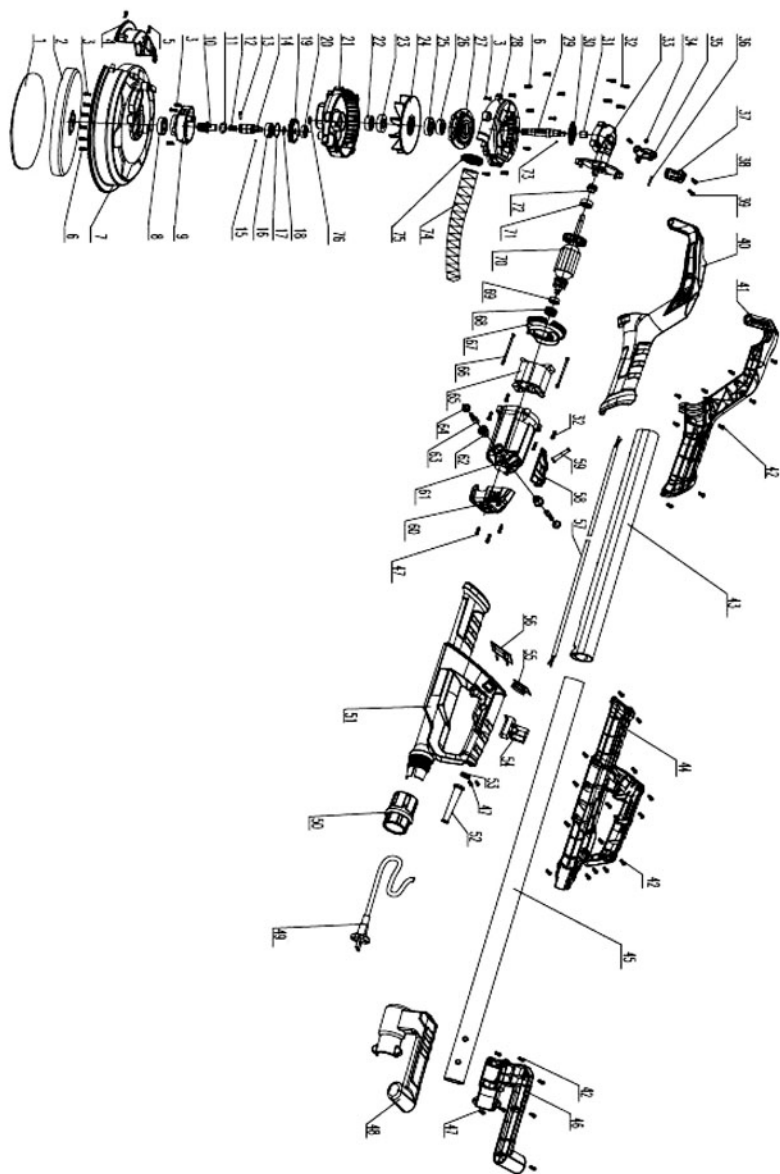

DMJ-700C-3 spare parts list

NO	spare part description	QTY	NO.	spare part description	QTY
1	sandpaper	1	39	screw M6*16	2
2	adhibit tray	1	40	left support arm	1
3	screw ST3.9*14	8	41	right support arm	1
4	side cover	1	42	screwST3.9*14	29
5	screw ST3.9*8	2	43	tube	1
6	screw M4x12	11	44	main handle	1
7	main plastic cover	1	45	tube	1
8	oil seal ϕ 32* ϕ 16*7	1	46	rear handle	1
9	reduction gearbox	1	47	screw ST3.9*12	7
10	thread axes	1	48	rear handle	1
11	o-ring ϕ 3	1	49	cable blug	1
12	spring	1	50	locknut	1
13	straight pin ϕ 3*15	1	51	main handle	1
14	middle shaft	1	52	cable cover	1
15	steel balls ϕ 2.5	1	53	cable plate	1
16	bearing 6002	1	54	SwitchFA1-6-8/2	1
17	circlip-internal ϕ 32	1	55	variable speed control	1
18	circlip-external ϕ 14	1	56	EMC plate	1
19	big gear	1	57	cable	1
20	bearing 607	1	58	cable cover	1
21	blade cover	1	59	protect cover	1
22	bearing 6000	1	60	back cover	1
23	oil seal ϕ 32* ϕ 12*7	1	61	motor cover	1
24	fan blade	1	62	brush holder	2
25	oil seal ϕ 32* ϕ 15*7	1	63	carbon brush	2
26	bearing 6001	1	64	cover	2
27	front cover	1	65	stator ϕ 62*39H	1
28	blade cover	1	66	screw ST3.9*50	2
29	gear shaft	1	67	wind loop	1
30	bevel gear	1	68	bear holder607	1
31	needle bearing ϕ 8* ϕ 12*8	1	69	bear607	1
32	drilling screwM4*20	8	70	rotor ϕ 38*39H	1
33	gear box	1	71	bear6000	1
34	nut M5	1	72	bevel gear	1
35	left clamp	1	73	steel balls ϕ 2.5	1
36	straight pin ϕ 2*18	1	74	soft pipe	1
37	right clamp	1	75	hoop	1
38	drilling screwM5*16	1	76	shaft circlip ϕ 10	1

FEIDER MACHINES

ZI, 32 rue Aristide Bergès – 31270 Cugnaux - France
Tel: +33 (0)5.34.502.502 Fax : +33 (0)5.34.502.503

States that the designated below machine:

Drywall sander

Model: FPGAUTO

Serial number: 20210506196-20210506495

Developed, designed and manufactured in accordance with the requirements of directives:

Machinery Directive 2006/42/EC

EMC Directive 2014/30/EC

Rohs Directive (EU)2015/863 amending 2011/65/EU

Also meets the following standards:

EN60745-1:2009+A11:2010

EN60745-2-3:2011+A13:2015

EN 55014-1:2017

EN 55014-2:2015

EN IEC 61000-3-2:2019

EN 61000-3-3:2013/A1:2019

Philippe MARIE/PDG

Cugnaux, 02/04/2021

Responsible of the technical file: Mr Olivier PATRIARCA

8. WARRANTY



WARRANTY

The manufacturer guarantees the product against defects in material and workmanship for a period of 2 years from the date of the original purchase. The warranty only applies if the product is for household use. The warranty does not cover breakdowns due to normal wear and tear.

The manufacturer agrees to replace parts identified as defective by the designated distributor. The manufacturer does not accept responsibility for the replacement of the machine, in whole or in part, and/or ensuing damage.

The warranty does not cover breakdowns due to:

- insufficient maintenance.
- abnormal assembly, adjustment or operations of the product.
- parts subject to normal wear and tear.

The warranty does not extend to:

- shipping and packaging costs.
- using the tool for a purpose other than that for which it was designed.
- the use and maintenance of the machine done in a manner not described in the user manual.

Due to our policy of continuous product improvement, we reserve the right to alter or change specifications without notice. Consequently, the product may be different from the information contained therein, but a modification will be undertaken without notice if it is recognized as an improvement of the preceding characteristic.

READ THE MANUAL CAREFULLY BEFORE USING THE MACHINE.

When ordering spare parts, please indicate the part number or code, you can find this in the spare parts list in this manual. Keep the purchase receipt; without it, the warranty is invalid. To help you with your product, we invite you to contact us by phone or via our website:

- **+33 (0)9.70.75.30.30**
- **<https://services.swap-europe.com/contact>**

You must create a "ticket" via the web platform.

- Register or create your account.
- Indicate the reference of the tool.
- Choose the subject of your request.
- Describe your problem.
- Attach these files: invoice or sales receipt, photo of the identification plate (serial number), photo of the part you need (for example: pins on the transformer plug which are broken).



9. PRODUCT FAILURE

WHAT TO DO IF MY MACHINE BREAKS DOWN?

If you bought your product in a store:

- Empty the fuel tank.
- Make sure that your machine is complete with all accessories supplied, and clean! If this is not the case, the repairer will refuse the machine.

Go to the store with the complete machine and with the receipt or invoice.

If you bought your product on a website:

- Empty the fuel tank.
- Make sure that your machine is complete with all accessories supplied, and clean! If this is not the case, the repairer will refuse the machine.
- Create a SWAP-Europe service ticket on the site: <https://services.swap-europe.com> When making the request on SWAP-Europe, you must attach the invoice and the photo of the nameplate (serial number).
- Contact the repair station to make sure it is available before dropping off the machine.

Go to the repair station with the complete machine packed, accompanied by the purchase invoice and the station support sheet downloadable after the service request is completed on the SWAP-Europe site

For machines with engine failure from manufacturers BRIGGS & STRATTON, HONDA and RATO, please refer to the following instructions.

Repairs will be done by approved engine manufacturers of these manufacturers, see their site:

- <http://www.briggsandstratton.com/eu/fr>
- <http://www.honda-engines-eu.com/fr/service-network-page.jsessionid=5EE8456CF39CD572AA2AEEDFD290CDAE>
- <https://www.rato-europe.com/it/service-network>

Please keep your original packaging to allow for after-sales service returns or pack your machine with a similar cardboard box of the same dimensions.

For any question concerning our after-sales service you can make a request on our website <https://services.swap-europe.com>

Our hotline remains available at +33 (9) 70 75 30 30.



10. WARRANTY EXCLUSIONS

THE WARRANTY DOES NOT COVER:

- Start-up and setting up of the product.
- Damage resulting from normal wear and tear of the product.
- Damage resulting from improper use of the product.
- Damage resulting from assembly or start-up not in accordance with the user manual.
- Breakdowns related to carburetion beyond 90 days and fouling of carburetors.
- Periodic and standard maintenance events.
- Actions of modification and dismantling that directly void the warranty.
- Products whose original authentication marking (brand, serial number) has been degraded, altered or withdrawn.
- Replacement of consumables.
- The use of non-original parts.
- Breakage of parts following impacts or projections.
- Accessories breakdowns.
- Defects and their consequences linked to any external cause.
- Loss of components and loss due to insufficient screwing.
- Cutting components and any damage related to the loosening of parts.
- Overload or overheating.
- Poor power supply quality: faulty voltage, voltage error, etc.
- Damages resulting from the deprivation of enjoyment of the product during the time necessary for repairs and more generally the costs related to the immobilization of the product.
- The costs of a second opinion established by a third party following an estimate by a SWAP-Europe repair station
- The use of a product which would show a defect or a breakage which was not the subject of an immediate report and/or repair with the services of SWAP-Europe.
- Deterioration linked to transport and storage*.
- Launchers beyond 90 days.
- Oil, petrol, grease.
- Damages related to the use of non-compliant fuels or lubricants.

* In accordance with transport legislation, damage related to transport must be declared to carriers within 48 hours maximum after observation by registered letter with acknowledgement of receipt.

This document is a supplement to your notice, a non-exhaustive list.

Attention: all orders must be checked in the presence of the delivery person. In case of refusal by the delivery person, it you must simply refuse the delivery and notify your refusal.

Reminder: the reserves do not exclude the notification by registered letter with acknowledgement within 72 hours.

Information:

Thermal devices must be wintered each season (service available on the SWAP-Europe site). Batteries must be charged before being stored.

